

2018



21-24
martie

CATALOG OFICIAL

MOLDENERGY



INSTALNEWS.RO

Știri, Evenimente, Noutăți din domeniul Instalațiilor



www.instalnews.ro acoperă partea celor mai noi știri, a ultimelor produse, a evenimentelor din domeniul instalațiilor. Aici vei găsi constant noi informații, știri, sfaturi și opinii adresate producătorilor, instalatorilor, beneficiarilor finali, consultanților, distribuitorilor de produse și servicii din domeniu, fiind o sursă de informații esențială.

Activezi în domeniul instalațiilor sanitare, încălzire, ventilație, climatizare, electrice sau tehnologice? Vrei să îți faci compania sau produsele cunoscute pe plan local sau național?

Atunci știi că orice afacere, indiferent cât de mare sau mică este, are nevoie de o prezență online și de o promovare.

WWW. instalnews.ro

Crește notorietatea afacerii și brandului tău

Contactează-ne pentru mai multe informații și vizitează website-urile noastre:

website: www.instalnews.ro
email: office@instalnews.ro

Crește vizibilitatea afacerii și produselor sau serviciilor

facebook: <https://www.facebook.com/InstalatiiHVACR/>
Comunitatea Instalatorilor din Romania:
<https://www.facebook.com/groups/comunitatea.instalatorilor>

Crește vizibil numărul de posibili clienți

adresa: P-ța Republicii nr. 43, Tîrgu-Mureș, jud. Mureș
telefon: 0040 742 73 43 28

Bucharest International Technical Fair

ed. 0044
TIB

ROMEXPO

Come meet technology!

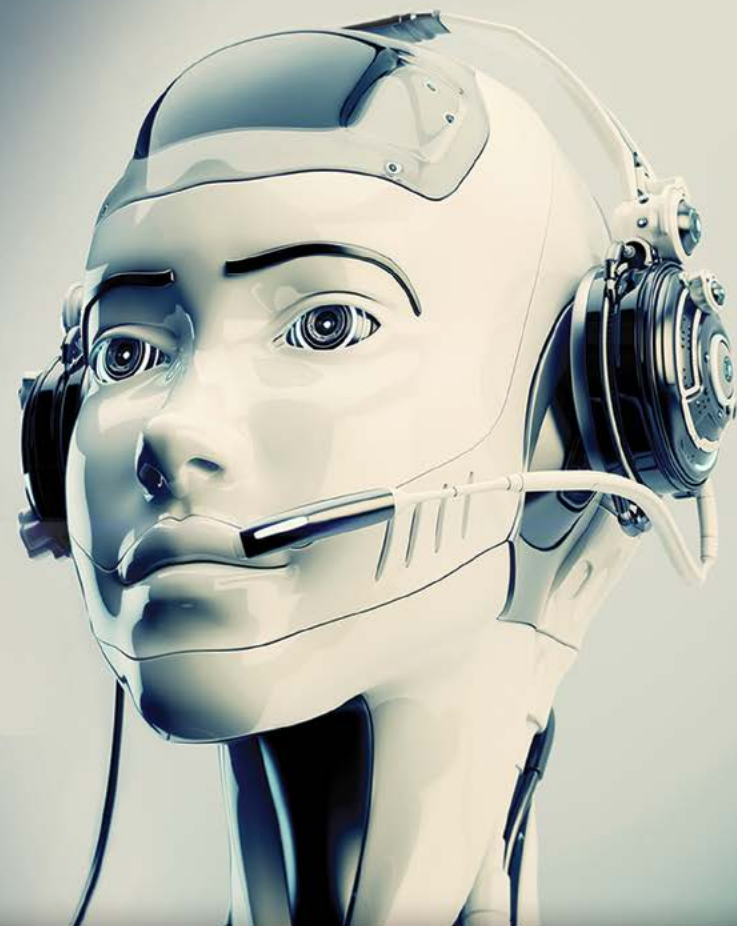

ufi
Approved
Event

Организаторы



Традиционная поддержка

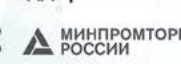

23-26 октября

Уфа/Ufa 2018

**Российский
Энергетический
Форум**

Russian energy forum

Международная выставка
Энергетика Урала

Выставка энергетического, электротехнического оборудования
и энергоэффективных технологий



ВДНХ Экспо

Organizer:



Co-organizer:



10th - 13th OCTOBER 2018

www.tib.ro

+7 (347) 246-41-93 www.energobvk.ru, www.refbvk.ru

energo@bvkexpo.ru, kongress@bvkexpo.ru

vk.com/ref_02 [energobvk](https://facebook.com/energobvk) [energyexpo](https://instagram.com/energyexpo)

ORGANIZERS:
Government of the Republic of Bashkortostan
The Ministry of Industry and
Innovation Policy of the Republic of Bashkortostan
Bashkir Exhibition Company

OFFICIAL SUPPORT:
The Ministry of Energy of the Russian Federation
The Ministry of Industry and Trade
of the Russian Federation

SUPPORT:
«Bashkir Electronnetwork Company» JSC
«Bashkir Generation Company» LLC
«Power Retail Company of Bashkortostan » LLC

23-26 October

Russian energy forum

Russia
The Republic
of Bashkortostan

The international exhibition Ural Power Industry

The exhibition of power industry and electrical equipment
and energy-efficient technologies



VDNH EXPO

+7 (347) 246-41-93 | www.energobvk.ru, www.refbvk.ru

energo@bvkexpo.ru, kongress@bvkexpo.ru

vk.com/ref_02 | energobvk | energyexpo

Ufa 2018

КОММУНИКАЦИОННАЯ ЛИНИЯ ДЛЯ ВАШЕГО БИЗНЕСА

справочник
СТРОИТЕЛЬСТВО &
ОБОРУДОВАНИЕ

интернет-сайт
stroyka.md

журнал
CONSTRUCŢIE
UTILAJE

Актуальная информация для строительства и ремонта

МАСШТАБНОЕ ПРОДВИЖЕНИЕ вашей компании, товаров и услуг
Online + Offline



Интернет-сайт
www.stroyka.md



Справочник
«Строительство & Оборудование»



Журнал
«Construcție și Utilaje»



Страницы и группы
в социальных сетях



*Мы создаём широкую известность
вашей компании, вашим партнёрам,
а так же вашим конкурентам
в Молдове!*

Рекламное агентство
VICTORIA GOMON, SRL

mun.Chişinău, str. Sarmizegetusa, 92, of. 217
tel/fax (022): 55-01-66 | tel/mob (069) 980-400
e-mail: info@stroyka.md
интернет-сайт: www.stroyka.md
www.facebook.com/stroyka.md

**Будьте ВСЕГДА впереди конкурентов,
и НИКОГДА не отставайте от них!**



2018

FAIRS AND EXHIBITIONS PROGRAM



2018

FAIRS AND EXHIBITIONS PROGRAM



March 1 - 4 BEAUTY

www.beauty.moldexpo.md

Expoziție internațională specializată de cosmetice, parfumerie și echipamente pentru industria frumuseții, ediția a XXI-a

XXI-я Международная специализированная выставка косметики, парфюмерии и оборудования для индустрии красоты

21st International specialized exhibition of cosmetics, perfumery and equipment for the beauty industry



March 14 - 17 MOLDAGROTECH (spring)

www.moldagrotech2.moldexpo.md

Expoziție internațională specializată de mașini, echipamente și tehnologii pentru complexul agroindustrial, ediția a XXXIV-a

XXXIV-я Международная специализированная выставка машин, оборудования и технологий для агропромышленного комплекса

34th International specialized exhibition of equipment and technologies for the agro-industrial sector



March 21 - 24 MOLDCONSTRUCT

www.moldconstruct.moldexpo.md

Expoziție internațională specializată de tehnologii, echipamente, scule și materiale pentru construcții, ediția a XXIII-a

XXIII-я Международная специализированная выставка строительных технологий, оборудования, инструментов и материалов

23rd International specialized exhibition of technologies, equipment, tools and materials for construction



March 21 - 24 MOLDENERGY

www.moldenergy.moldexpo.md

Expoziție internațională specializată de tehnologii de conservare a energiei, instalații termice și de alimentare cu gaze, echipamente de condiționare a aerului, ediția a XXI-a

XXI-я Международная специализированная выставка энергосберегающих технологий, систем отопления, газоснабжения и кондиционирования воздуха

22nd International specialized exhibition of power-saving technologies, gas-supply, heating and air conditioning systems



March 29 - April 01 TOURISM. LEISURE. HOTELS

www.tourism.moldexpo.md

Expoziție internațională specializată de turism, agrement și hoteluri, ediția a XXIII-a

XXIII-я Международная специализированная выставка туризма, отдыха и гостиниц

23rd International specialized exhibition of tourism, leisure and hotels



March 29 - April 01 TÂRGUL de FLORII

www.easter.moldexpo.md

Târg de produse tradiționale pentru sărbătorile de Paști, ediția a VII-a

VII-я Ярмарка традиционных товаров к пасхальным праздникам.

7th Fair of Traditional Products for Easter Celebration



May 10 - 13 FOOD & DRINKS

www.food-drinks.moldexpo.md

Expoziție internațională specializată de produse alimentare și materii prime pentru producerea acestora, ediția a XXV-a

XXV-я Международная специализированная выставка продовольственных товаров и сырья для их производства

25th International specialized exhibition of foodstuffs and raw materials for their production



May 10 - 13 FOOD TECHNOLOGY

www.food-technology.moldexpo.md

Expoziție internațională specializată de echipamente și tehnologii pentru industria alimentară și de prelucrare, ediția a XXV-a

XXV-я Международная специализированная выставка оборудования и технологий для пищевой и перерабатывающей промышленности

25th International specialized exhibition of equipment and technologies for the food processing industry



May 10 - 13 PACKAGING. DEPOT

www.packaging-depot.moldexpo.md

Expoziție internațională specializată de ambalaje, materiale, tehnologii și utilaje pentru producerea acestora, ediția a XXIII-a

XXIII-я Международная специализированная выставка тары и упаковки, материалов и оборудования для их производства

23rd International specialized exhibition of packaging, packing materials and technologies for their production



May 31 - June 03 KID'S EXPO

www.kids.moldexpo.md

Expoziție-festival internațională de mărfuri și servicii pentru copii și viitoarele mame, ediția a VIII-a

VIII-я Международная выставка-фестиваль товаров и услуг для детей и будущих мам

8th International exhibition-festival of products and services for children and expectant mothers



August 15 - September 02 SCHOOL FAIR

www.school.moldexpo.md

Târg de articole pentru școală, ediția a VI-a

VI-я Ярмарка школьных товаров

6th Fair of school supplies



September 12 - 14 MOLDMEDIZIN & MOLDDENT

www.moldmedizin.moldexpo.md

Expoziție internațională specializată de echipamente medicale, preparate farmaceutice și stomatologie, ediția a XXIV-a

XXIV-я Международная специализированная выставка медицинского оборудования, медикаментов и стоматологии

24th International specialized exhibition of medical equipment, pharmaceuticals and stomatology



September 20 - 23 SECURITY

www.security.moldexpo.md

Expoziție internațională specializată de tehnologii, mijloace de protecție și securitate, ediția a XVII-a

XVII-я Международная специализированная выставка технологий, средств охраны и безопасности

17th International specialized exhibition of protection and security technologies and products



September 28 - 30 TULBUREL

www.tulburel.moldexpo.md

Festivalul vinurilor tinere, ediția a VI-a

VI-й Фестиваль молодого вина

6th Festival of Young Wine



October 4 - 7 INTERNATIONAL FASHION EXPO

www.fashion.moldexpo.md

Expoziție internațională specializată de mărfuri, utilaje și materii prime pentru industria ușoară, ediția a XVIII-a

XVIII-я Международная специализированная выставка товаров, оборудования и сырья для легкой промышленности

18th International specialized exhibition of products, equipment and raw materials for the light industry



October 17 - 20 MOLDAGROTECH (AUTUMN)

www.moldagrotech.moldexpo.md

Expoziție internațională specializată de mașini, echipamente și tehnologii pentru complexul agroindustrial, ediția a XXXV-a

XXXV-я Международная специализированная выставка машин, оборудования и технологий для агропромышленного комплекса

35th International specialized exhibition of equipment and technologies for the agro-industrial sector



October 17 - 20 FARMER

www.farmer.moldexpo.md

Expoziție-târg internațională specializată de produse, utilaje, tehnologii agricole și meșteșuguri, ediția a XXI-a

XXI-я Международная специализированная выставка-ярмарка сельскохозяйственной продукции, инвентаря, технологий и ремесел

21st International specialized exhibition-fair of agricultural products, equipment, technologies and crafts



November 1 - 4 EXPO MOBILA

www.furniture.moldexpo.md

Expoziție internațională specializată de mobilă, utilaje, scule, materiale și accesorii pentru fabricarea mobilei, ediția a XIX-a

XIX-я Международная специализированная выставка мебельной продукции, оборудования, инструментов, материалов и фурнитуры для производства мебели

19th International specialized exhibition of furniture, equipment, tools, raw materials and accessories for furniture manufacture



December 20 - 24 CRĂCIUNUL ACASĂ

www.christmas-fair.moldexpo.md

Târg cadourilor de Crăciun, ediția a XV-a

XV-я Ярмарка рождественских подарков

15th Fair of Christmas Gifts



GLOBAL EXHIBITIONS DAY
6 Iunie 2018

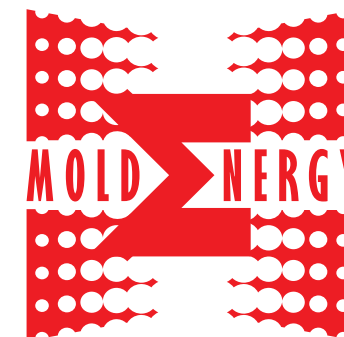

LISTA PARTICIPANȚILOR



MINISTERUL ECONOMIEI ȘI INFRASTRUCTURII AL REPUBLICII MOLDOVA	14
AGENȚIA PENTRU EFICIENȚĂ ENERGETICĂ.....	15
ALIVALDA S.R.L.....	16
BITAHON COMPANY S.R.L.....	17
CAMIN.MD	18
CANDLE GROUP UKRAINE LTD.	19
CEGOLTAR S.R.L.....	20
COMBUSERVICE S.R.L.....	21
COMPASS S.R.L.....	22
COMTERMOIMPEX S.R.L.....	23
CONSULTECH INDUSTRIAL SUPPLIES S.R.L.....	24
CVADRO THERM S.R.L.....	25
DARNIC-GAZ S.A.....	26
DEZVOLT-ACTIV S.R.L.....	27
DI & TRADE ENGINEERING S.R.L.....	28
S.C. ECOLUX S.R.L.....	29
ECOSANTEH S.R.L.....	30
ECOVAC SISTEM S.R.L.....	31
ELCORA IMPEX S.R.L.....	32
ELECTROTEST-GRUP S.R.L.....	33
ENERGCOMPLETCONS S.R.L.....	34
EUROLUMINA S.R.L.....	35
EUROPRIM -SERVICE S.R.L.....	36
EXIMPROD POWER SYSTEMS S.A.....	37
GAMA-VILO SERVICE S.R.L.....	38
GAS NATURAL FENOSA ÎN MOLDOVA	39
GEOTHERMAL-AV S.R.L.....	40
GLOBAL GEOSOLAR S.R.L.....	41
HABSEV GRUP S.R.L.....	42
IEK MOLDOVA.....	43
ITAL AUTOMATION SYSTEMS S.R.L.....	44
KAWASAKI GAS TURBINE EUROPE GMBH	45
KAZINST GRUP	46
K-FLEX UKRAINE.....	47
LED-LIGHT-GERMANY GMBH	48
LIGACOM S.R.L.....	49

LUG LIGHT FACTORY LTD.....	50
LUMINECO ELECTRIC S.R.L.....	51
NELIMOT-COM	52
TD ODESCABELI MOLDOVA S.R.L.....	53
OGUZENERGY S.R.L.....	54
TERMOEXPERT S.R.L.....	55
PROALFA-SERVICE S.R.L.....	56
НПП «РАДИЙ»	57
S.A. REȚELELE ELECTRICE DE DISTRIBUȚIE NORD BĂLȚI	58
ROMPETROL MOLDOVA S.A.....	59
ЗАО «РУВИНИЛ»/ ZAO „RUVINIL”	60
SANARA-PRIM.....	61
STAFOLET S.R.L.....	62
TEHELECTRO-SV S.R.L.....	63
TERMOCONFORT S.R.L.....	64
TERMOELECTRICA S.A.....	65
TERMOPLUS GRUP S.R.L.....	66
TORCONST S.R.L.....	67
TRESMUS-GRUP S.R.L.....	68
VICOLCOM S.R.L.....	69
VOLTA S.R.L.....	70
VOLTA S.R.L.....	71
WILO ROMÂNIA	72
РЕЛСІС /KET3, ООО/.....	73





MINISTERUL ECONOMIEI ȘI INFRASTRUCTURII
al Republicii Moldova

Piața Marii Adunări Naționale, nr.1
MD-2033, mun. Chișinău, Republica Moldova
Tel.: +373 22 250 500
Tel.: +373 22 250 535
Fax: +373 22 23 40 64
E-mail: mineconcom@mec.gov.md

MINISTERUL ECONOMIEI ȘI INFRASTRUCTURII AL REPUBLICII MOLDOVA

SUPPORT OFICIAL



Ministerul Economiei și Infrastructurii este organul central de specialitate al administrației publice care asigură realizarea politicii guvernamentale în domeniul energiei.

Ministerul are misiunea de a analiza situația și problemele în domeniul energiei, de a elabora politici publice eficiente, de a monitoriza calitatea politicilor și actelor normative și de a propune intervenții justificate ale statului care urmează să ofere soluții eficiente în domeniul energiei, asigurând cel mai bun raport dintre rezultatele scontate și costurile preconizate.



The Ministry of Economy and Infrastructure is the central specialized authority of the public administration that ensures the implementation of government policy in the energy sector.

The Ministry has the mission to analyze the situation and problems energy sector, to elaborate effective public policies, to monitor the quality of policies and normative acts, and to propose justified state interventions to provide efficient solutions in the energy sector, ensuring the best ratio of expected results to expected costs.

str. Alecu Russo, 1, bloc A1, et.10
MD-2068 Chișinău, Republica Moldova
Tel. : +373 22/ 499-444
Fax : +373 22/ 311-001
GSM : +373 60/ 900-700
E-mail: office@aee.md; info@aee.md
URL : www.aee.md



AGENȚIA PENTRU EFICIENȚĂ ENERGETICĂ

PARTENER EXPOZIȚIE



Agenția pentru Eficiență Energetică are misiunea de a supraveghea evoluția situației în domeniul eficienței energetice și surselor de energie regenerabilă, de a asigura pregătirea și prezentarea sintezelor programelor, evaluarea proiectelor investiționale în domeniu, elaborarea proiectelor de acte normative, precum și crearea unei baze informaționale în domeniile sale de activitate.

The Agency for Energy Efficiency has the mission to monitor developments in the fields of energy efficiency and renewable energy sources, to ensure the preparation and submission of summaries of programs, evaluation of investment projects in the field, drafting of legislation and creation of an information base in related fields.

soffio

str. Alecu Russo 57/2
Chișinău, Republica Moldova
Tel. +373 22 84 66 84
Fax: +373 22 600 566
GSM: +373 79 59 63 96
e-mail: dalia81@mail.ru; info@santehmaster.md
URL: soffio.md

ALIVALDA S.R.L.



Compania SANTEHMASTER acordă servicii operative și calitative de deservire a rețelelor de apeduct, canalizare, a sistemelor de încălzire, ventilare, condiționare, sistemelor foto-voltaice, a unităților sanitare.

Vă invităm să faceți cunostință cu sistemul de încălzire de ultimă generație - Panourile radiante de căldură SOFFIO, cu 30 ani garanție: nu necesită instalatori autorizați, poate fi conectat la orice sursă de încălzire, cazan pe gaz, cazan pe combustibil solid, pompă de căldură etc., nu usucă aerul, nu ridică praf, dispăre fenomenul convecției, lasa posibilități nelimitate în aranjarea interiorului, economii până la 30% față de încălzirea tradițională, o soluție inteligentă pentru confortul dorit în casele dumneavoastră.

SANTEHMASTER provides services for water, sewage, heating, ventilation, conditioning, photovoltaic, and sanitary systems. We invite you to familiarize yourself with the state-of-the-art heating system Soffio Radiant Heat Panels (30 years warranty):

- Does not require professional plumbers
- Can be connected to any heating source, gas boiler, solid fuel boiler, heat pump etc.
- Does not dry the air, does not lift dust, the phenomenon of convection disappears
- Offers unlimited possibilities for arranging the interior
- Saves up to 30% compared to traditional heating
- A smart solution for the comfort of your home.

str. Calea Orheiului 103, of. 6
MD 2020 Chișinău, Republica Moldova
tel.: +373 22 880 671
fax: +373 22 602 901
GSM: +373 78 444 446
e-mail: office@bitahon.md



BITAHON COMPANY S.R.L.



Bitahon Company oferă servicii complete în domeniul instalațiilor de securitate de orice tip: Sisteme antiincendiu, sistem de stingere a incendiului; Sisteme antiefracție, butoane de panică; Sisteme interfonie și comunicații; Sisteme de control și gestionarea accesului; Sisteme de supraveghere video (analog/ IP/ HD/ Hybrid); Sisteme de curenti slabi LAN/WAN/TEL; Sisteme de securitate cu ceață PROTECT.

Serviciile „la cheie”: Consultanță pentru alegerea echipamentelor și a configurațiilor necesare; Proiectare; Furnizare de echipamente, accesorii și materiale; Montrea și punerea în funcțiune; Service în perioada de garanție și post-garanție.

Bitahon Company offers complete services in the field of security installations of any kind: Fire-fighting systems, fire-extinguishing systems; Anti-burglary, panic buttons; Intercom and communication systems; Access control and access control systems; Video surveillance systems (analog / IP / HD / Hybrid); Low current systems LAN / WAN / TEL; PROTECT Fog Safety Systems.

Turnkey services: Consultancy in choosing the necessary equipment and configurations; Design; Supply of equipment, accessories and materials; Mounting and commissioning; Service during warranty and post-warranty periods.

CAMIN.MD



Compania Camin.md vă oferă o gamă largă de focare electrice de ultimă generație și încadrări pentru ecestea. Astăzi, Camin.md ocupă poziția de lider în domeniu. Compania noastră activează pe piață de mai bine de noua ani și în acest timp a evoluat de la un mic furnizor la primul producător moldovenesc. Gama largă de produse satisface gusturile celor mai exigenți clienți și se potrivesc tuturor interioarelor, de la cel mai simplu la cel mai rafinat. Camin.md garantează calitatea și fiabilitatea produselor sale, făcându-vă viața confortabilă.

CAMIN.md offers a wide range of electric fireplaces of the latest generation and framings for them. Today Camin.md is confidently taking the leading position in this specific market. During more than nine years, our company has evolved from a small supplier to the first Moldovan manufacturer. The wide range of our products will satisfy the most demanding taste of the most sophisticated customer and will harmoniously fit into both the simplest and the most refined interior. Camin.md guarantees quality and reliability, making your life comfortable and cozy.

CANDLE GROUP UKRAINE LTD.

КЭНДЛ ГРУПП УКРАИНА ООО



Compania CANDLE GROUP UKRAINE a fost fondată în 2014, iar astăzi este unul dintre cei mai importanți producători de cazane pe combustibil solid pe teritoriul Ucrainei. Gama de produse cuprinde mai mult de 30 de modele de cazane pe combustibil solid, incluzând cazane pentru ardere îndelungată, ardere tradițională și cazane pe peleți și rumeguș. Calitatea produselor companiei CANDLE GROUP UKRAINE este confirmată de certificatele de conformitate cu directivele și regulamentele UE.

CANDLE GROUP UKRAINE was founded in 2014, and today it is one of the most important manufacturers of solid fuel boilers on the territory of Ukraine. The product range includes more than 30 models of solid fuel boilers, including long-life combustion boilers, traditional combustion boilers and boilers on pellets and sawdust. The quality of CANDLE GROUP UKRAINE products is confirmed by certificates of compliance with EU directives and regulations.

CEGOLTAR S.R.L.



Cabluri, fire electrice, aparataje și tablouri electrice, transformatoare de putere, gamă completă de lighting, toate în același loc, într-un showroom profesionist. Compania CEGOLTAR operează cu succes pe piața de cabluri din 2001, fiind reprezentantul oficial al uzinei ЮЖКАБЕЛЬ în Republica Moldova și România. Toate produsele noastre au certificate de calitate, prețurile sunt cele mai bune, pentru că suntem distribuitori ai unor producători de mărci cunoscute din domeniul iluminatului. Soluțiile noastre sunt optime, deoarece ne ascultăm clienții.

Cables, electrical wires, electrical appliances, electrical transformers, power transformers, complete range of lighting, all in the same place, in a professional showroom. CEGOLTAR company has been operating successfully on the cable market since 2001, as the official representative of the ЮЖКАБЕЛЬ (Yujkabel plant in the Republic of Moldova and Romania. All our products have quality certificates, and prices are the best, because we are distributors of some well-known lighting brands. Our solutions are optimal because we are close to our customers.

COMBUSERVICE S.R.L.



Activitatea principală a companiei - proiectarea, construcția, repararea și deservirea stațiilor de alimentare, instalarea conductelor de gaz și a cazanelor. Înlocuirea conductelor, rezervoarelor, dozatoarelor, instalarea de POS-termine. COMBUSERVICE este antrenată în dotarea bazelor de produse petroliere cu echipamente metrologice avansate, repararea și întreținerea rezervoarelor. Servicii de detectare a defectelor și de diagnosticare. Firma COMBUSERVICE livrează toate echipamentele, le montează, pregătește documentația, însoțește, deservește, supraveghează tehnica livrată. Specializarea îngustă a companiei presupune calificare înaltă și responsabilitate.

The company specializes in design, construction, repair and maintenance of gas stations, installation of gas pipelines and boiler houses. Replacement of pipelines, tanks, fuel dispensers, installation of POS-terminals. COMBUSERVICE is also active in outfitting oil depots with the most modern metrological equipment, repair and maintenance of tanks. Services in defects' identification and diagnostics. COMBUSERVICE supplies and mounts equipment, prepares the documentation, accompanies and maintains, ensures the supervision of delivered equipment. The narrow specialization of the company means a high professional qualification and responsibility.

COMPASS S.R.L.



SISTEME FOTOVOLTAICE: panouri fotovoltaice, invertoare, boilere fotovoltaice, optimizatoare de consum, sisteme fixare din aluminiu, cabluri PV și conectori, acumulatori.

ÎNCĂLZIRE PRIN CABLU: încălzire în pardoseală, degivrare - topirea gheții și zăpezii, cabluri prevenire îngheț, cabluri protecție conducte, termoregulate.

INSTALAȚII ELECTRICE: Relee de timp, putere, contactori, monitorizare, siguranțe.

Licență - A MMII N°037670 din 25.07.2006

PHOTOVOLTAIC SYSTEMS: PV solar panels, inverters, aluminum fasteners, PV cables and connectors, batteries.

CABLE HEATING: cable heating systems, ice and snow melting systems, pipe heating cables, temperature controllers.

ELECTRICAL INSTALLATIONS: time relays, power, contactors, monitoring, fuses.

License - A MMII N°037670 from 25.07.2006

COMTERMOIMPEX S.R.L.

Robinete 1/2"
Tur + Retur



126 Lei

Set 1/2"
Termocap + Tur + Retur



246 Lei

Teava Podea Calda
16x2.0 Colac 240 m



12 Lei/m

Teava Multistrat
16x2.0 Colac 200 m



13 Lei/m

Cazan pe gaz
Fondital Antea CTFS



8700 Lei

Cazan pe gaz in condensatie
Fondital Antea KC



14000 Lei

COMTERMOIMPEX - companie de inginerie care oferă o gamă completă de servicii, de la furnizarea echipamentelor până la instalare "la cheie" a sistemelor de încălzire, aprovizionare cu apă, canalizare, ventilare și aer condiționat.

COMTERMOIMPEX is an engineering company, providing a full range of services: from equipment delivery to turnkey installation of heating, water supply, sanitation, ventilation and air conditioning systems.

CONSULTECH INDUSTRIAL SUPPLIES S.R.L.

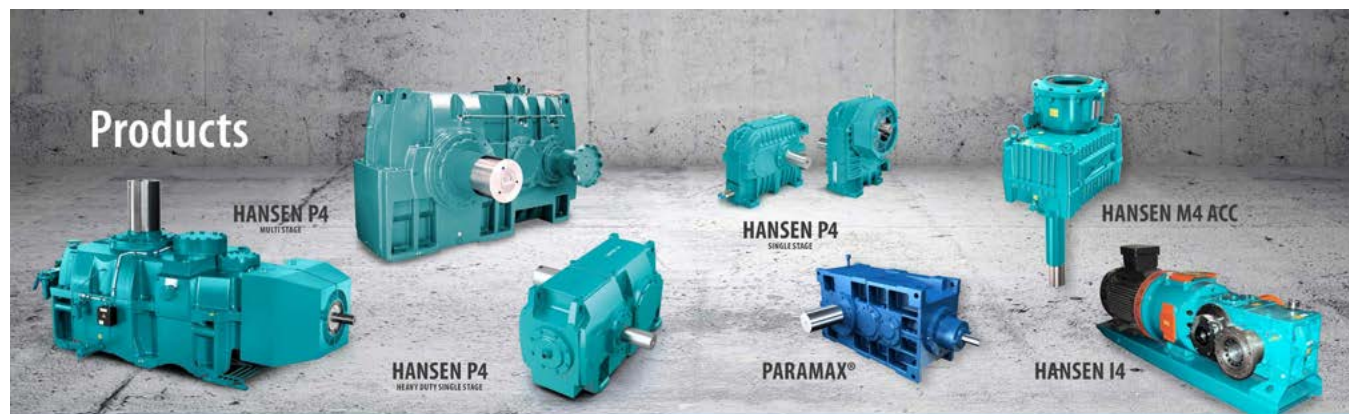

- turnuri de răcire apă, răcitoare adiabatic, piese de schimb și servicii de reparații/mentenanță
- centrifuge și decantoare pentru separare solide / lichide, deshidratare nămol, separare ulei sau emulsii
- filtre pentru apă industrială cu autocurățare pentru reținerea solidelor, cu UV pentru protecție biofilm/bacterii
- stații de tratare apă prin dozare biocid și antiincrustant/anti-coroziv, stații dedurizare
- reductoare și transmisii cicloidal și clasice Hansen - Sumitomo
- filtre textile de tip sac sau bandă pentru filtre desprăfuire, filtrare uscată sau filtrare umedă.

- Water cooling towers, adiabatic coolers, spare parts and repair / maintenance services
- centrifuges and decanters for solid / liquid separation, sludge dewatering, oil or emulsions separation
- self-cleaning industrial water filters for solids retention with UV for biofilm / bacteria protection
- water treatment plants by biocidal and anti-irrigation / anti-corrosive dosing, softening stations
- Hansen - Sumitomo cycloidal and classic reducers and transmissions
- textile filter bags or strip for dust filters, dry filtration or wet filtration.

CVADRO THERM S.R.L.



Dezvoltarea soluțiilor pentru utilizarea energiei regenerabile poate fi realizată numai de către experți pasionați - Cvarthro Therm S.R.L.

Compania are stabilite relații durabile de parteneriat cu cei mai renumiți producători europeni: THERMIA HEAT PUMPS, EMMETI, UNATHERM, OLIMPIA SPLENDID, AERAUHQ, FRAGMAT, ENERKOS, KOZLUSAN, ASPOL FV, BRUGG Pipe Systems.

Gama largă de servicii oferite de CVADRO THERM include: proiectarea, instalarea și deservirea sistemelor de încălzire, sistemelor de climatizare, apeduct și canalizare; executarea lucrărilor de foraj geotermal.

Având o abordare personalizată pentru fiecare client în parte, CVADRO THERM este partenerul tău de încredere și oferă soluții eficiente pentru casa ta.

Developing truly sustainable renewable energy solutions can only be achieved by passionate experts - Cvarthro Therm SRL. The company has established relations of partnership with well-known European manufacturers like: THERMIA HEAT PUMPS, EMMETI, UNATHERM, OLIMPIA SPLENDID, AERAUHQ, FRAGMAT, ENERKOS, KOZLUSAN, ASPOL FV, BRUGG Pipe Systems.

The wide range of services offered by CVADRO THERM includes: design, installation and servicing of heating and air conditioning systems, water supply and sanitation; geothermal drilling.

With a personalized approach for each client, CVADRO THERM is your trusted partner, offering energy efficient solution for your home.

DARNIC-GAZ S.A.



Compania DARNIC-GAZ este lider național în domeniul instalațiilor termice, cu o experiență în domeniu de peste 30 de ani și un portofoliu vast de lucrări executate, oferind în același timp cel mai performant echipament de la brand-urile pe care le reprezentăm, printre care sunt Galmet, SAS, Stropuva, Halm, Regulus, Profactor ș.a. Membrii echipei participă activ la traininguri de perfecționare cu scopul de a oferi cele mai moderne și sigure soluții pentru sisteme ingineresti.

Darnic-Gaz is a national leader in thermal installations, with over 30 years of experience in the field and a vast portfolio of executed works, while offering the most advanced equipment from the brands we represent, among which are Galmet, SAS, Stropuva, Halm, Regulus, Profactor and others. At the same time, the members of our team are actively participating in continuous trainings to provide the most modern and safe solutions for engineering systems.

DEZVOLT-ACTIV S.R.L.



DEZVOLT-ACTIV este o companie specializată în distribuirea materialelor izolatoare - izolare termică, fonică, hidroizolații. Compania DEZVOLT-ACTIV este distribuitorul oficial al producătorilor mondiali de materiale de izolare PAROC, NMC, TEXSA, LIT în Republica Moldova.

DEZVOLT-ACTIV is a company specialized in the distribution of insulation materials -thermo insulation, sound insulation, waterproofing. DEZVOLT-ACTIV is the official distributor in Moldova of world-renowned manufacturers of insulation materials PA-ROC, NMC, TEXSA, LIT.

DI & TRADE ENGINEERING S.R.L.

Надёжные, как раньше! Лучшие, как всегда!



Compania DI&TRADE Engineering activează pe piața moldovenească din anul 1995 în domeniul proiectării, furnizării, montajului și deservirii instalațiilor de încălzire, ventilație și aer condiționat. Furnizori ai DI&TRADE Engineering sunt corporațiile: Carrier, Toshiba, Midea, Systemair, Frico, I.V.A.R, Nobo, Belimo, Rehau, HygroMatik, DamVent, BCI, Action Clima, Paут автоматик, Goodman, Lamborghini Calor, Timberk, Интеркондиционер.

DI & TRADE Engineering works on the Moldovan market since 1995, providing designing, delivery, installation and service of air-conditioning, ventilation and heating systems. Suppliers of DI&TRADE Engineering are the corporations Carrier, Toshiba, Midea, Systemair, Frico, I.V.A.R, Nobo, Belimo, Rehau, HygroMatik, DamVent, BCI, Action Clima, Paут автоматик, Goodman, Lamborghini Calor, Timberk, Интеркондиционер.

S.C. ECOLUX S.R.L.

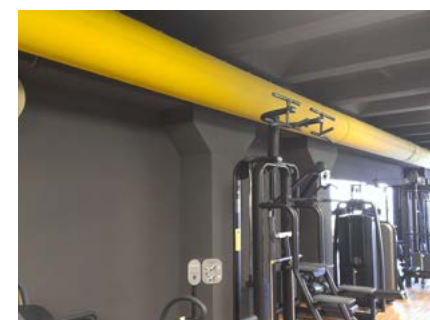

Societatea comercială ECOLUX a fost fondată în anul 1995. În prezent, ECOLUX este un furnizor calificat de produse și echipamente frigorifice, de ventilare și condiționare a aerului; prestăm servicii profesionale de proiectare, montare, amenajare și întreținere. ECOLUX se numără printre liderii pieței în domeniul comercializării climatizoarelor, producției de tubulatură SPIRO, rectangulării și utilizării echipamentelor cu consum redus de energie și cu agenți frigorifici ecologici. ECOLUX este și distribuitorul oficial al companiei Schneider Electric.

Founded in 1995, ECOLUX is currently a qualified supplier of refrigeration, ventilation and air conditioning products and equipment. We also provide professional services in design, installation, fitting and maintenance. ECOLUX is among the market leaders in sales of air conditioners, SPIRO piping production, rectangulation and use of low-energy equipment and ecological refrigerants. ECOLUX is also the official distributor of Schneider Electric.

str. Petru Movila 41A, MD-2004,
Chisinau, Moldova
GSM: +373 68 747550
Tel: +373 (22) 85-85-88
Fax: +373 (22) 85-98-09
E-mail: web@ecosanteh.md
https://4elements.md/

ECOSANTEH S.R.L.



Respectul față de clienți, parteneri și angajați este unul dintre principiile companiei ECOSANTEH. Suntem prezenți pe piață din 2003 și în acest timp am reușit să construim parteneriate durabile cu peste 30 dintre cei mai mari producători mondiali de echipamente de inginerie pentru alimentare cu apă, încălzire, ventilație și de irigare: Pedrollo, Ferroli și Zilmet (Italia), Lowara (Italia-SUA), Genebre (Spania), Oras (Finlanda), Esbe (Suedia).

ECOSANTEH, achiziționând produse direct de la furnizori, oferă consumatorilor cele mai bune prețuri. Găsiți oferta noastră în magazinul online: 4elements.md. Gama vastă de produse, prețurile accesibile și serviciile de calitate au favorizat ca ECOSANTEH să fie una dintre cele mai atractive companii din sectorul comerțului cu amănuntul din Moldova.

Respect for customers, partners and employees is one of the guiding principles of ECOSANTEH. We have been present on the market since 2003 and during this time we have been able to build solid partnerships with over 30 of the world's largest manufacturers of water, heating, ventilation and de-watering engineering equipment: Pedrollo, Ferroli and Zilmet (Italy), Lowara (Italy), Genebre (Spain), City (Finland), Esbe (Sweden).

ECOSANTEH offers consumers the best prices by purchasing products directly from suppliers. Find our offer in the online store: 4elements.md. The vast range of products, affordable prices and quality services have made ECOSANTEH one of the most attractive retail companies in Moldova.

str. Ion Creanga 49/3, of.63
MD-2064 Chișinău, Republica Moldova
Tel.: +373 22 930-933
Fax: +373 22 930-933
GSM: +373 68 12 11 75
E-mail: ecovac@mail.ru
Web-site: www.ecovac.md; www.aspiratoare.md



ECOVAC SISTEM S.R.L.



Sisteme centralizate de aspirare ENKE (Italia) și CYCLOVAC (Canada). Vânzare, instalare. Dealer oficial în Moldova.

Central vacuum systems ENKE (Italy) and CYCLOVAC (Canada). Sale, installation. Official dealer in Moldova.



SISTEME CENTRALIZATE DE ASPIRARE CYCLOVAC



str. Putnei 28, Chişinău, Republica Moldova
 tel.: +373 22 31 31 78
 fax: +373 22 46 10 21
 GSM: +373 69 57 95 41
 e-mail: elcoraimpex@gmail.com
 URL: www.elcora.md

ELCORA IMPEX S.R.L.



ELCORA IMPEX - expertul tău în climă. Oferă servicii de comerț, instalare, deservire și reparație a climatizoarelor rezidențiale, comerciale și industriale, propunând cele mai performante, economice și silențioase soluții în domeniul climatizării și purificării aerului, urmărind cele mai exigente cerințe europene de eco design și eficiență energetică. Preocuparea noastră de bază este clientul mulțumit. Mărcile exclusive INVENTOR și SKYWORTH importate de noi îmbină perfect raportul preț-calitate pentru a satisface cele mai exigente cerințe ale consumatorului.

ELCORA IMPEX is your expert in climate. We offer services in selling, installing, maintaining and repairing residential, commercial and industrial air conditioning, proposing the most efficient, economical and silent solutions in the field of air conditioning and air purification, following the most demanding European eco designs and energy efficiency requirements. Our basic concern is the satisfied customer. The exclusive brands INVENTOR and SKYWORTH, imported by us, perfectly combine the price-quality ratio to meet the requirements of most demanding consumers.



str. Meșterul Manole, 12
 MD-2044 Chişinău, Republica Moldova
 tel : +373 22/ 47-40-39; 85-40-09 fax : +373 22/ 47-40-39
 GSM : +373 69/ 10-86-58 GSM : +373 78/ 00-00-53 GSM : +373 67/ 30-00-03
 e-mail: electrotestgrup@yandex.ru
 URL : www.electrotestgrup.md

ELECTROTEST-GRUP S.R.L.



Electromontaj, Deservire tehnică, Comerț cu Utilaj Energetic, S.C.A.D.A. Audit Energetic, Protecție prin Relee și Automată, Consultanță, Mijloace de protecție pentru întreprinderile energetice și gospodăriile locativ comunale. Laborator electric.

Installation, servicing and sale of modern power-saving equipment, S.C.A.D.A. energy audit, protection relays and automation, consulting, means of protection for power plants and municipal housing. Energy Laboratory.

ENERGCOMPLETCONS S.R.L.



Compania ENERGCOMPLETCONS furnizează echipamente complexe pentru sectorul energetic al Republicii Moldova. Scopul principal al companiei noastre este abordarea profesională a necesităților clientului. Compania noastră are cei mai buni specialiști.

Partenerii noștri:

OAO ЗАПОРОЖЭНЕРГОКОМПЛЕКТ - www.energcomplekt.com.ua

OAO МЭТЗ în numele lui V.I. Kozlov - www.metz.by

ZPUE SA - www.zpue.pl

ELEKTROBUDOWA SA - www.elektrobudowa.pl

SRL Energcomplectcons provides supplies of complex equipment for the energy sector of the Republic of Moldova. The main goal of our company is a professional approach to the needs of our clients. Our company employs the best specialists.

Our partners:

OAO ЗАПОРОЖЭНЕРГОКОМПЛЕКТ - www.energcomplekt.com.ua

OAO МЭТЗ named after V.I. Kozlov - www.metz.by

ZPUE SA - www.zpue.pl

ELEKTROBUDOWA SA - www.elektrobudowa.pl

EUROLUMINA S.R.L.

CASA DE COMERȚ 1000 KW



Comercializare: cabluri (ABVG, BVG, APV, PV, PUNP, APUNP, APVB, KVBG, AKVBG, KG, KGE), manșoane de cablu, cleme de cablu, țevi gofrate, canale de cablu, mâneci de metal; aparate cu voltaj mic - întrerupătoare automate VA, AE, AP (Germania, Rusia, China); întrerupătoare cu pârghie, demaroare, transformatoare, dulapuri electrice, panouri de distribuție; prize, întrerupătoare (Belarus, Germania, Turcia); corpuri de iluminat - becuri economice, incandescente, luminescente, drossel, becuri cu halogen (Germania, Rusia, China); corpuri de iluminat pentru oficiu, stradale, cu protecție împotriva prafului și umidității, proiectoare; materiale izolante; instrumente electrice. Reprezentant oficial al următoarelor companii: Электрокабель Кольчугинский завод (Rusia), Молдавкабель (Moldova), Запорожский завод цветных сплавов (Ucraina), Интеркабель (Ucraina), Светоприбор (Belarus), TDM electric (Rusia), ABB (Germania), Arnocanali (Italia), ООО Electrolaiting (Rusia), Profitec electric (Turcia), Mutlusan (Turcia), Evroled (China), ALB (China), MIASSY (China), Pelsan (Turcia).

Trade in: cabling-wiring products (AVVG, VVG, PV, PUNP, APUNP, APPV, KVVG, AKVVG, KG, KGE), cable connecting boxes, cable ends, corrugated pipes, cable-channels, metal sleeves; low-voltage equipment - automatic switches VA, AE, AP (Germany, Russia, China); knife switches, actuators, transformers, electric cases, switchboards; sockets, switches (Belarus, Germany, Turkey); lighting products - power-saving lamps; incandescent, luminescent and throttle lamps, quartz-halogen bulbs (Germany, Russia, China); office and street fixtures with dust & moisture proof protection, projectors; insulation materials; electric tools. Official representative of Электрокабель Кольчугинский завод (Russia), Молдавкабель (Moldova), Запорожский завод цветных сплавов (Ucraina), Интеркабель (Ucraina), Светоприбор (Belarus), TDM electric (Russia), ABB (Germany), Arnocanali (Italy), ООО Electrolaiting (Russia), Profitec electric (Turkey), Mutlusan (Turkey), Evroled (China), ALB (China), MIASSY (China), Pelsan (Turkey).



bd. Decebal 80/1, etaj 3,
salonul-magazin KAMIN-PRESTIJ
MD-2038 Chişinău, sectorul Botanica,
Republica Moldova
tel.: +373 22 62-35-50
fax: +373 22 62-35-50

GSM: +373 69 16-24-26
GSM: +373 68 52-95-96
e-mail: kaminprestij@mail.ru
URL: www.kamin-prestij.md

EUOPRIM -SERVICE S.R.L.

SALONUL-MAGAZIN KAMINPRESTIJ

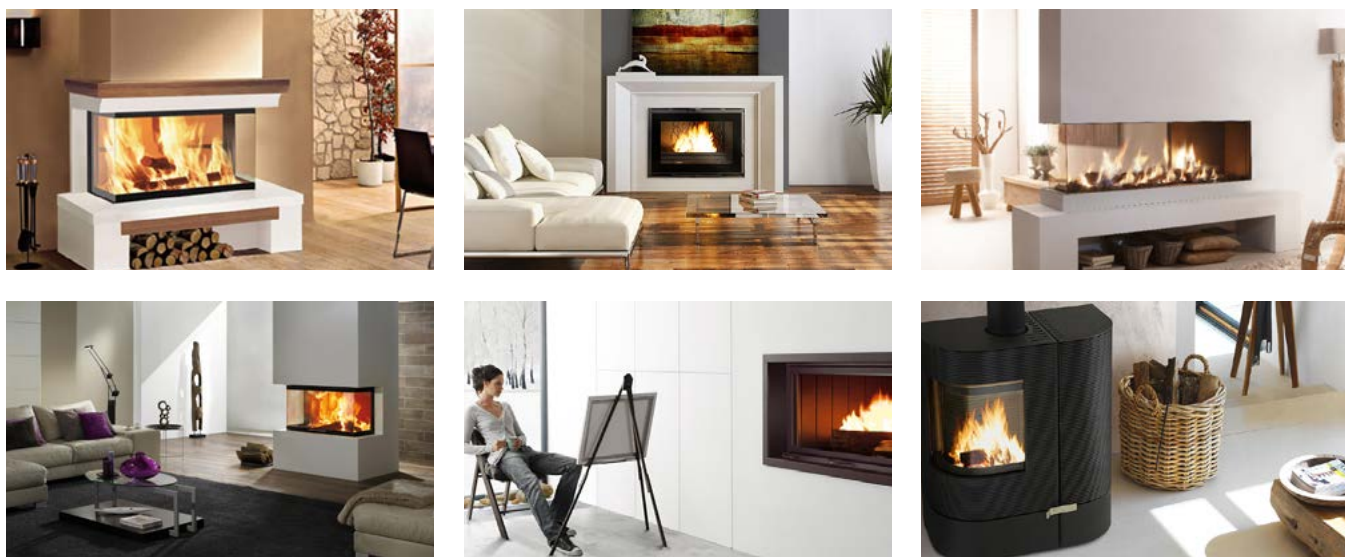

Compania EUROPRIM-SERVICE activează de aproape 20 de ani pe piața din Republica Moldova, oferind produse de cea mai înaltă calitate din întreaga lume. Comercializăm produsele noastre în salonul KAMIN-PRESTIJ, unde puteți procura o gamă mare de focare de toate tipurile și dimensiunile. Avem șemineuri clasice din piatră naturală, din marmură, șemineuri electrice DIMPLEX, sobe și saune pe lemne, accesorii pentru coșuri de fum. Compania EUROPRIM-SERVICE este singurul dealer și efectuează livrări directe de la SUPRA, INVICTA (Franța), KLOVER (Italia), VULCANIA, COLORITALY (Italia), BEF HOME (Cehia), DIMPLEX și din alte țări.

EUOPRIM-SERVICE has been active on the Moldovan market for almost 20 years, offering the highest quality products from all over the world. We sell our products in the KAMIN-PRESTIJ showroom, where you can obtain a wide range of burners of all types and sizes. We have classic fireplaces in natural stone and marble, DIMPLEX electric fireplaces, wood-burning stoves and saunas, accessories for chimneys. EUROPRIM-SERVICE is the only dealer in this field and delivers products directly from SUPRA, INVICTA (France), KLOVER (Italy), VULCANIA, COLORITALY (Italy), BEF HOME (Czech Republic), DIMPLEX and other countries.

str. Bistriței nr 3 120038 Buzău, România
tel.: +40 238/ 710-242
fax : +40 238/ 710-384
GSM : +40 722/ 214-279
e-mail: magdalena.rusen@eximprod.ro;
office@eximprod.ro
URL: www.eximprod.ro



EXIMPROD POWER SYSTEMS S.A.



- Producție echipamente pentru instalații electrice 0,4- 400kV
- Sisteme SCADA
- Proiecte "la cheie" și proiectare instalații electrice 0,4 - 400kV
- Dezvoltare parcuri eoliene și fotovoltaice
- Dispecerat energetic pentru energii regenerabile
- Furnizor energie.

- Production of equipment for electric installations 0.4- 400kV
- SCADA Systems
- Turnkey projects and design of electric installations 0.4 - 400kV
- Development of wind and photovoltaic farms
- Dispatcher for renewable energy
- Energy supplier

GAMA-VILO SERVICE S.R.L.



Cea mai largă gamă de pompe și sisteme de pompare, precum și sisteme de irigare. Pompe produse în Italia sub conducerea unuia dintre cei mai cunoscuți producători de pompe și motoare FRANKLIN ELECTRIC. Pompele sunt fabricate din inox, tipul 304. Toate sistemele dețin garanție de 2 ani. Oferim servicii de automatizare a sistemelor hidraulice. Service pentru pompe.

www.pumps.md mereu gata să rezolve chiar și cele mai dificile probleme din domeniu. Echipa tânără a companiei este mereu gată să vă sară în ajutor. Sisteme integrale la cheie și forarea fântânilor arteziene la orice adâncime și de orice dificultate. Importator oficial al mărcii Franklin Electric.

The widest range of pumps and pumping systems, as well as irrigation systems. Pumps manufactured in Italy under one of the most famous manufacturers of pumps and motors FRANKLIN ELECTRIC. The pumps are made of stainless steel type 304. All systems have a 2 year warranty. We offer automation services for hydraulic systems. Servicing for pumps.

www.pumps.md is always ready to solve even the most difficult issues in this field. The young team of the company is always ready to help you.

Integrated turnkey systems and drilling fountains of any depth and any difficulty. Official importer of Franklin Electric products.

GAS NATURAL FENOSA ÎN MOLDOVA

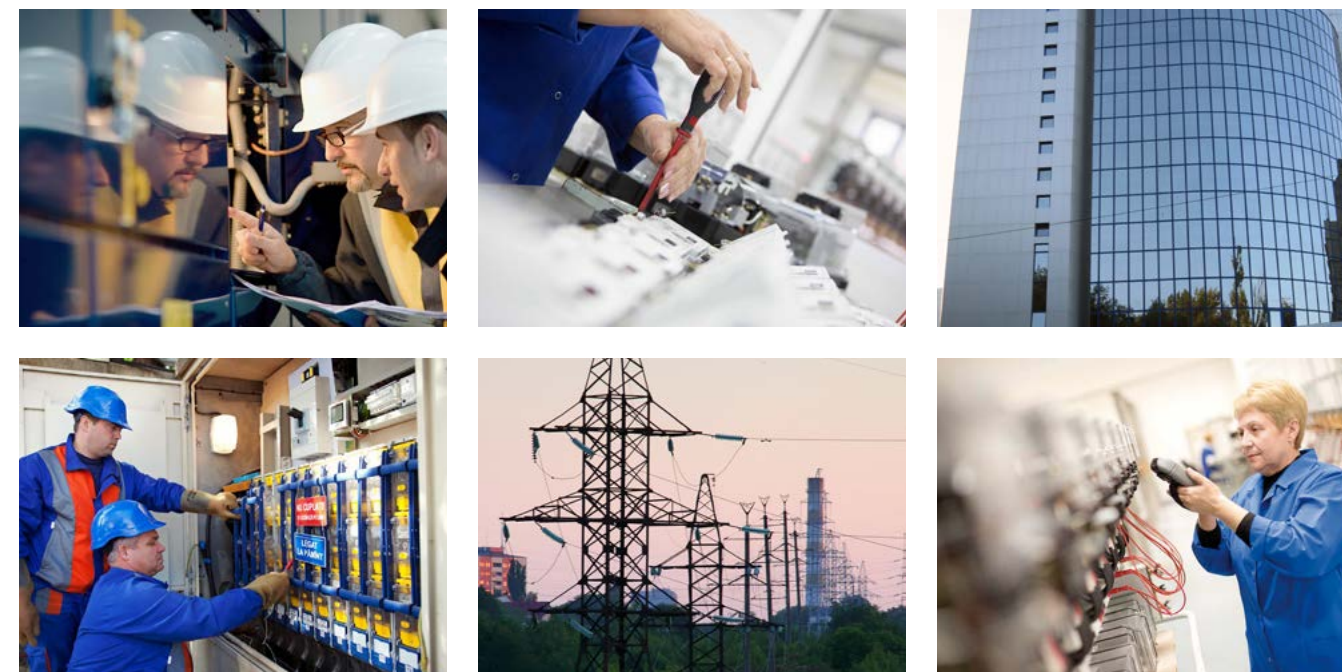

Gas Natural Fenosa este prezentă în Moldova prin intermediul Î.C.S. „Red Union Fenosa” S.A. și Î.C.S. „Gas Natural Fenosa Furnizare Energie” S.R.L., care începând cu 1 ianuarie 2015 au fost separate legal pentru activitatea de distribuție a energiei electrice și pentru activitatea de furnizare a energiei electrice la tarife reglementate. Întreprinderile fac parte din grupul spaniol Gas Natural Fenosa, companie multinațională lider în sectorul de gaz și electricitate, care este prezent în peste 30 de țări ale lumii.

Întreprinderea deservește peste 878 de mii de clienți în Moldova, distribuie energie pe o arie de 70% din teritoriul țării - 21 de raioane (din cele 37) și municipiul Chișinău.

Întreprinderile grupului Gas Natural Fenosa în Moldova promovează activ cultura eficienței energetice, oferă soluții de proiectare și montare a instalațiilor electrice la cheie și comercializează diverse echipamente electrice (contoare, transformatoare, elemente de conexiune ș.a.).

Activitatea Gas Natural Fenosa în Moldova în economia țării este un model european de afaceri, ea fiind apreciată ca o întreprindere deschisă pentru colaborare în scopul promovării valorilor pro-europene și internaționale și a unui climat de investiții transparent și propice prosperării pentru toți agenții economici.

GEOTHERMAL-AV S.R.L.



LOCUIŢE CALDE, CONFORTABILE ŞI SĂNĂTOASE Geothermal - peste 10 ani de experienţă în construcţii eficiente termic. Locuinţe calde, confortabile şi sănătoase cu ventilaţie descentralizată, cu recuperare de căldură MELTEM. Lipsa profesionalismului în construcţie vă poate distruge sănătatea şi toate visurile. Casele eficiente, construite corect, sunt casele viitorului. Geothermal construieşte pentru tine. Geothermal construieşte pentru ziua de mâine.

Warm, comfortable and healthy homes. Geothermal - over 10 years of experience in thermally efficient construction. Warm, comfortable and healthy homes with decentralized ventilation and with MELTEM heat recovery. Lack of professionalism while building can destroy your health and all your dreams. Efficient houses, correctly built, are the houses of the future. Geothermal builds for you. Geothermal builds for tomorrow.

GLOBAL GEOSOLAR S.R.L.



La expoziţia MOLDENERGY 2018 GlobalGeosolar oferă:
 - **CEL MAI BUN PREŢ** la POMPELE DE CĂLDURĂ GEOTERMALĂ ŞI AER/APĂ NIBE, Suedia. În perioada expoziţiei oferim reduceri grandioase la pompele de căldură până la 12 KW ;
 - Pompa de căldură AER/APĂ NIBE F2120 cu Tancul de acumulare din inox şi boilerul încorporat, automatizare şi accesorii încorporate - Soluţia perfectă pentru casa ta;
 - Pompa de căldură AER/APĂ de tip Split 12 KW cu boilerul şi automatizarea în set, la cel mai bun preţ pe piaţa ;
 - Şi multe alte noutăţi.

At the MOLDENERGY 2018 exhibition, GlobalGeosolar will present:
 - **THE BEST PRICE FOR GEOTERM HEAT PUMPS AND AIR / WATER** NIBE, Sweden. During the exhibition we offer great discounts on heat pumps up to 12 KW;
 - NIBE F2120 AIR / WATER PUMP with stainless steel storage tank and built-in boiler, automation and built-in accessories - the perfect solution for your home;
 - 12 KW AIR / WATER heat pump of the type Split 12 KW with boiler and automation in the set at the best price on the market;
 - And many other novelties.

HABSEV GRUP S.R.L.



Rezultatul muncii noastre pe parcursul anilor de activitate în domeniul energetic ne permite să oferim consumatorilor o gamă sortimentală variată de echipamente și mărfuri electrice.

- Conductoare izolate SIP, cablu de putere cu izolație din polietilenă reticulată cu tensiunea 0,4-110 kV, cablu coaxial, cablu de fibră optică PRYSMEAN CABLES & SYSTEMS SA
- Accesorii electrice pentru Liniile Electrice Aeriene ENSTO, Finlanda
- Manșoane și terminale pentru cabluri, producător CELLPACK, Germania
- Substații prefabricate din beton, producător ORMAZABAL, Spania
- Echipamente electrice de joasă tensiune și automatizare EATON, Germania
- Prize și întrerupătoare modulare TEM, Slovenia
- Prize și întrerupătoare JUNG, Germania
- Produse electrotehnice din masă plastică COURBI, Grecia

The result of our work over the years in the energy sector allows us to offer consumers a diverse assortment of electrical equipment and goods:

- SIP insulated conductors, cross-linked polyethylene insulation cable with 0.4-110 kV voltage, coaxial cable, fiber optic cable PRYSMEAN CABLES & SYSTEMS SA
- Electrical accessories ENSTO, Finland for electric aerial circuits
- Cable glands and terminals CELLPACK, Germany
- Precast concrete substations ORMAZABAL, Spain
- Low voltage electrical equipment and automation EATON, Germany
- Modular sockets and switches TEM, Slovenia
- Sockets and switches JUNG, Germany
- Electrotechnical products COURBI, Greece

The primary goal of HABSEV GRUP is to provide efficient services and solutions that will meet all your needs in the energy sector.

IEK MOLDOVA



Marca comercială IEK® este cunoscută în Rusia și în CSI de peste 17 ani. Aceasta este o marcă electrotehnică rusească testată în timp, care este garantul fiabilității pentru consumatori. Conformitatea cu caracteristicile tehnice declarate determină calitatea superioară a produselor IEK®. Produsele IEK® sunt instalate în clădiri mari și industriale; Marca IEK® este de încredere în dotarea școlilor, spitalelor, în reconstrucția monumentelor de arhitectură și reechiparea infrastructurii urbane.

The trade mark IEK® has been known in Russia and the CIS for more than 17 years. This is a time-tested Russian electro-technical brand, a guarantor of reliability for consumers. Full compliance with the declared technical characteristics determines the high quality of IEK® products. IEK® products are installed in large industrial and residential buildings; IEK® trademark is trusted to equip schools, hospitals, renovate architectural monuments and re-equip important objects of urban infrastructure.

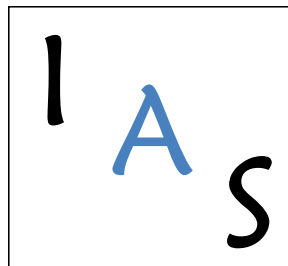

www.iasrl.com

stradela Nucarilor, 8a
MD-2009, Chişinău, Republica Moldova
tel.: +373 22 008-682
fax: +373 22 008-682
GSM: +373 68 69 79 68
e-mail: info@iasrl.com
Web site: www.iasrl.com

ITAL AUTOMATION SYSTEMS S.R.L.

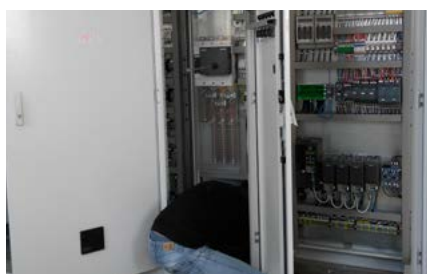
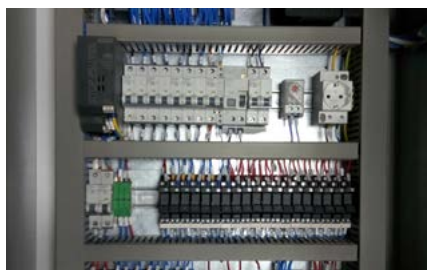
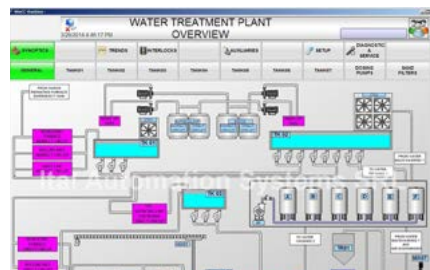

Ital Automation Systems S.r.l. este o companie italiană de inginerie, situată în Moldova, care activează pe piață în domeniul automatizării industriale și crearea sistemelor inteligente de automatizare pentru încăperi publice. Oferim o serie de servicii și produse care acoperă toate aspectele legate de ingineria electrică și automatizări: proiectarea și asamblarea echipamentelor electrice, integrarea sistemelor (dezvoltarea software PLC, HMI și SCADA), achiziții materiale, servicii de instalare și punere în funcțiune.

Ital Automation Systems S.r.l. is an Italian engineering company, sited in Moldova, active in the industrial and building automation fields. We supply an array of services and products covering all aspects of electrical engineering and automation: electrical equipment design and assembling, system integration (PLC, HMI and SCADA software development), material procurement, commissioning and start-up services.

Nehringstrasse 15
61352 Bad Homburg
Germany
Tel. +49-6172-7363-26
Fax +49-6172-7363-55
Email: marscheck@kge-gmbh.com
http://www.kawasaki-gasturbine.de

KAWASAKI GAS TURBINE EUROPE GMBH

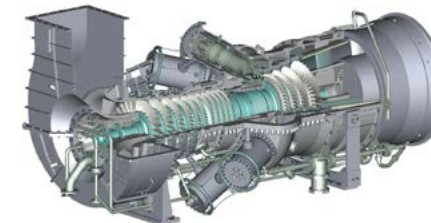
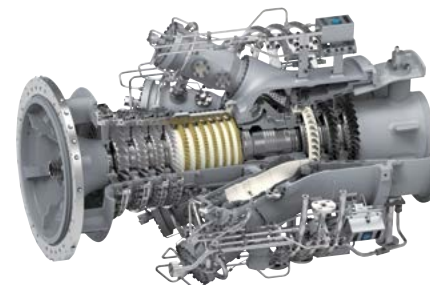
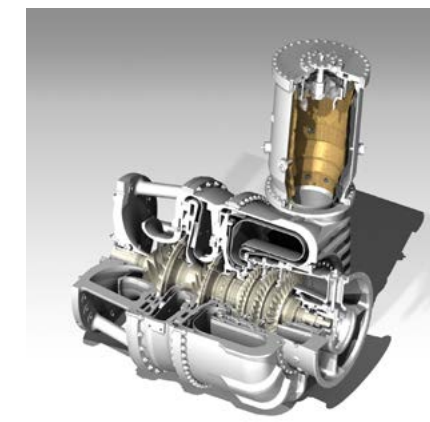
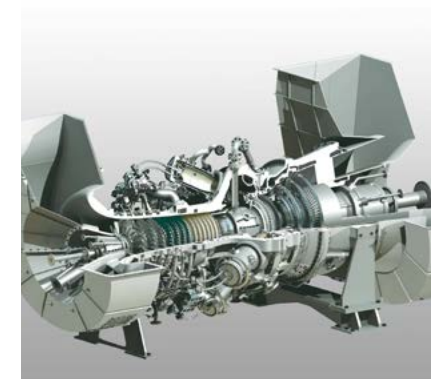

Turbină pe gaz M7A-03D
Turbină pe gaz M5A
Turbină pe gaz L30A
Turbină pe gaz M1A-17D
Motorul pe gaz KG-18-V

M7A-03D Gas Turbine
M5A Gas Turbine
L30A Gas Turbine
M1A-17D Gas Turbine
KG-18-V Gas Engine



str. Lunca Bicului 26/1
Chişinău, Republica Moldova
tel.: +373 22-866-877
www.kazan.md

KAZINST GRUP



Firma KAZINST GRUP are ca principal obiect de activitate comercializarea de echipamente și accesorii de instalații pe întreg teritoriul Republicii Moldovei, asigură deservire, mentenanță, deține autorizare pentru echipamentele vândute.
Viziune: Ne dorim să avem parteneri solizi, clienți mulțumiți care să ne recomande, furnizori serioși. Doar așa putem să ne dezvoltăm.
Misiune: Scopul societății noastre este să oferim soluții complete în domeniul instalațiilor de calitate.
Valori: • seriozitate • professionalism • transparență

KAZINST GROUP has as its main activity the sale of equipment and equipment accessories throughout the territory of Moldova; ensures servicing and maintenance; holds authorization for the sold equipment.
Vision: We want to have solid partners, satisfied customers to recommend us, serious suppliers. That's the only way we can grow.
Mission: The goal of our company is to offer complete solutions in the field of quality facilities.
Our values: • seriousness • professionalism • transparency

ул. Новоконстантиновская, 9,
Киев, 04080, Украина
Тел.: +380 44 490 40 40
Факс: +380 44 490 40 44
E-mail: info@k-flex.ua
Web-site: www.k-flex.ua



K-FLEX UKRAINE

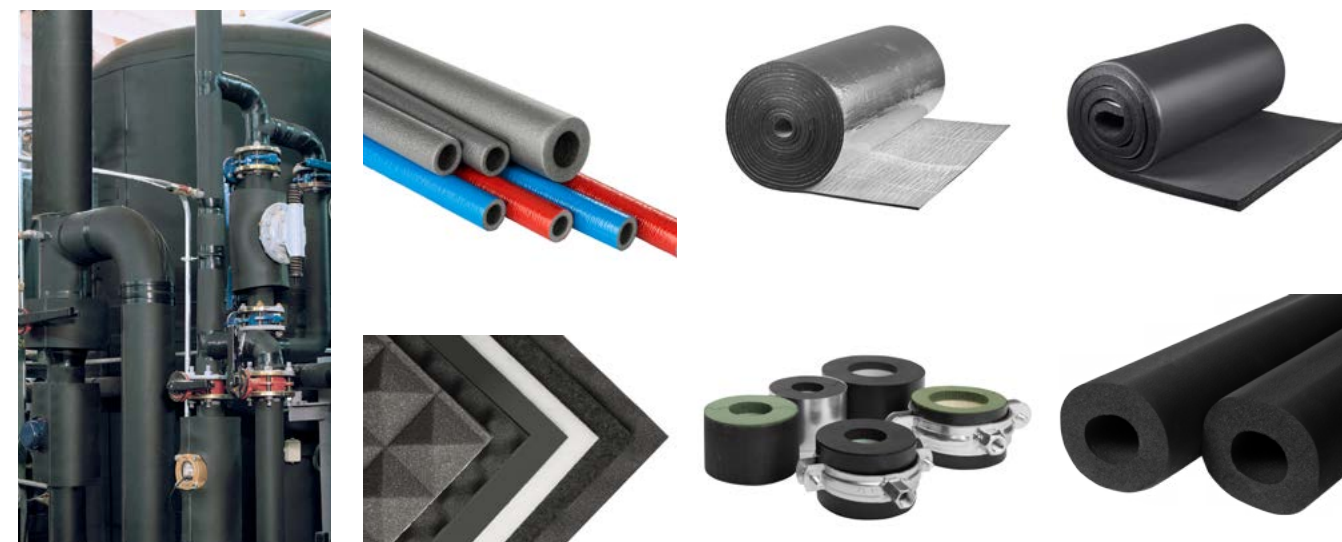

Materiale termoizolante din cauciuc spongios K-FLEX
Pentru prima dată pe piața Moldovei sunt prezentate materialele termoizolante K-FLEX, sortimentul include tot ceea ce este necesar pentru realizarea izolației tehnice atât pentru uz casnic, cât și pentru uz industrial, pentru a reduce consumul de energie și a preveni condensarea și coroziunea sub stratul izolator.
Domenii de aplicare: sisteme de refrigerare și climatizare; sisteme tehnologice sanitare, industriale, chimice și farmaceutice; izolarea țevilor, a fitingurilor și a altor echipamente; izolarea rezervoarelor, a sistemelor solare și a tuturor sistemelor de echipamente complete, care necesită izolare termică.

For the first time on the Moldovan market are presented K-FLEX thermal insulation materials, which contain everything necessary to carry out technical isolation for both household and industrial purposes in order to reduce energy consumption and prevent condensation and corrosion under the insulating layer.
Areas of application: refrigeration and air conditioning systems; sanitary, industrial, chemical and pharmaceutical technological systems; insulation of pipes, fittings and other equipment; insulation of tanks, solar systems and all systems of complete equipment, requiring thermal insulation.

LED-LIGHT-GERMANY GMBH



© 2018 LED-LIGHT-Germany GmbH
Gunter Klee CEO
Auf Rudert 1, D-55606 Oberhausen
Telefon: +49 (0) 67 52 - 94 35 10
Fax: +49 (0) 32 21 - 2 32 77 58
Mobil: +49 (0) 1 71 - 9 97 70 04
eMail: info@ledlight-germany.de

LED-LIGHT-Germany GmbH este un partener pentru sisteme de iluminat eficiente energetic. Activitatea: proiectarea, implementarea și service-ul sistemelor de iluminat. LED-LIGHT-Germany GmbH acționează ca planificator, producător, furnizor de servicii și finanțator, dar în primul rând este partenerul de încredere al clienților săi. Conceptele de iluminare individuale sunt dezvoltate și implementate la fața locului cu tehnologii LED de înaltă performanță.

Performanță generală: planificare, concepție, realizare, finanțare și iluminare, service.

Special pentru MOLDENERGY 2018 vom prezenta primul în lume reflector LED de înaltă performanță full color, produs în Germania

LED-LIGHT-Germany GmbH is a system partner for energy-efficient lighting systems. Activity: design, implementation and service of the lighting systems. LED-LIGHT-Germany GmbH acts as planner, craftsman, service provider and financier - above all, it is the reliable partner of its customers. Individual lighting concepts are developed and implemented on site with in-house developed high-performance LED lighting technology.

Performance Overview: planning, conception, realization, financing and lighting, service.

Only for MOLDENERGY 2018 we will present the world's first full-color high-performance LED floodlight made in Germany.

LIGACOM S.R.L.



Reprezentant exclusiv al companiilor CAMOZZI S.p.A. și CECCATO în Moldova. Livrare: pneumo și hidro cilindri, valve și electrovalve, prepararea aerului, fittinguri, ș.a. Compoziție cu șurub. Suport tehnic.

Exclusive representative of CAMOZZI S.p.A. and CECCATO companies in Moldova. Delivery: pneumatic and hydraulic cylinders, valves, F.R.L., fittings, etc. Screw air compressors. Technical support.



e-mail: sales@lug.com.md
damian.wozniak@lug.com.pl
+48 502 413 393
+373 69 44 33 22

LUG LIGHT FACTORY LTD

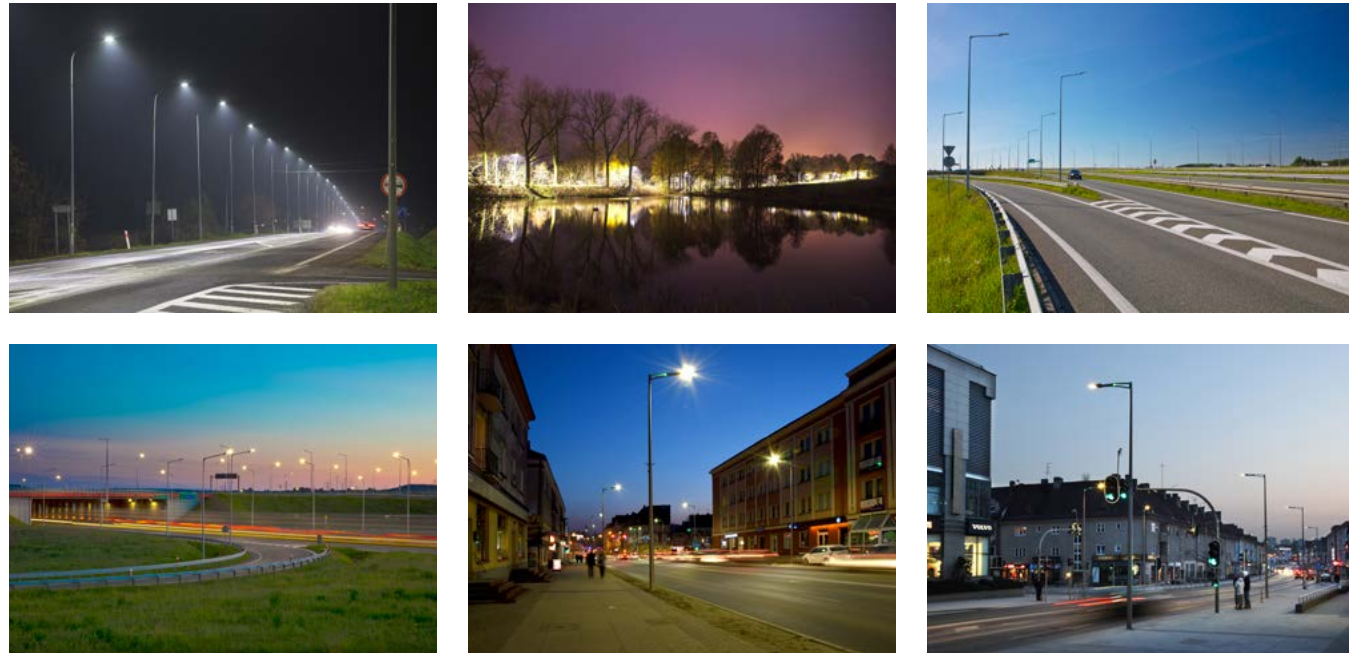

Lug Light Factory Ltd. este producător de corpuri de iluminat profesionale, precum și de sisteme de iluminat caracterizate prin parametri tehnici superiori, eficiență energetică și design de ultimă generație la nivel internațional.

LUG produce corpuri de iluminat LED modern, cu un spectru larg de utilizare, în dependență de funcționalul acestora.

Modulele LED posedă următorii parametri distinctivi:

- Eficiență înaltă - până la 150 lm/W
- Flux luminos de până la 30 000 lm
- Indice de redare a culorii - CRI >90
- Posibilitatea de a gestiona culorile
- Posibilitatea de a controla temperatura de culoare.

Lug Light Factory Ltd. is a manufacturer of professional lighting units, as well as lighting systems characterized by superior technical parameters, energy efficiency and state-of-the-art design at international level.

LUG produces modern LED lighting fixtures with a wide range of use, depending on their functionality.

LED modules have the following distinctive parameters:

- High efficiency - up to 150 lm / W
- Luminous flux up to 30,000 lm
- Color rendering index - CRI > 90
- Ability to manage colors
- Possibility to control color temperature.

str. Mesager, 1A, MD-2069
mun. Chișinău, Republica Moldova
Tel.: +373 22 993-964
Fax: +373 22 993-964
GSM: +373 79 77 28 78
E-mail: office@lumineco.md
Web-site: www.lumineco.md



LUMINECO ELECTRIC S.R.L.



Începând cu anul 2008 LUMINECO ELECTRIC se bucură de o dezvoltare dinamică în domeniul iluminatului. Specializată în furnizarea directă a tehnicii și a echipamentului de iluminat și fiind titular al mărcii LUMINECO™ și FAVOR™, compania ocupă poziții ferme și sigure în domeniul respectiv pe piața Republicii Moldova și României.

Obiectivul principal al companiei este promovarea tehnologiilor moderne de economisire a energiei în domeniul iluminării de uz casnic și industriale.

LUMINECO ELECTRIC is a fast growing company in the lighting field, since 2008. Specializing in direct supply of lighting equipment as the owner of the trademarks LUMINECO™ and FAVOR™, the company holds a strong and confident position on the markets of Republic of Moldova and Romania.

The main mission of the company is the promotion of modern, energy-saving, efficient technologies in residential and industrial lighting.

NELIMOT-COM



Compania NANU Distribuitor Național importă pe piața locală o gamă variată de produse electrice de calitate superioară. Printre cele mai populare branduri importate se numără: Viko by Panasonic, Horoz, Vivalux, Ledex, Ecostrum, T.Plust, Promfactor, Calex. Produsele pot fi utilizate atât în condiții casnice, cât și în condiții industriale, comerciale și de grădinarit. Noi vă propunem cele mai bune soluții pentru confort și securitate maximă.

NANU National Distributor imports a wide range of high quality electrical products to the local market. Among the most popular imported brands are: Viko by Panasonic, Horoz, Vivalux, Ledex, Ecostrum, T.Plust, Promfactor, Calex. The products can be used in domestic, industrial, commercial and gardening conditions. We offer the best solutions for maximum comfort and security.

TD ODESCABELI MOLDOVA S.R.L.



SOLUȚII COMPLEXE PENTRU INSTALAȚII ELECTRICE ȘI REȚELE INFORMATICE

ODESKABEL MOLDOVA +373 22 27 27 27, +373 780 2 47 47

Distribuitor oficial: Odeskabel, Ucraina și Legrand, Franța.
Comerț cu ridicata și cu amănuntul cu produse și accesorii electrice: cablu (electric, LAN, de radiofrecvență, telefonie, optic), aparataj modular electric, prize, întrerupătoare, prelungitoare, stabilizatoare, transformatoare, panouri electrice, soluții pentru casa inteligentă - My Home Legrand, UPS, videointefoane, sisteme anti-îngheț & dezăpezire, termostate, corpuri de iluminat etc.

Official distributor of: Odeskabel, Ukraine and Legrand, France.
Wholesale and retail of electrical products and accessories: Cordless Telecommunication System - My Home Legrand, UPS, Video-In-Systems, Anti-freeze & Snow-clearing systems, cables (electrical, LAN, radio frequency, telephony, optics), electrical modular devices, sockets, switches, extensions, stabilizers, transformers and more.

OGUZENERGY S.R.L.



Compania dezvoltă și promovează surse alternative de energie în Moldova. Utilizarea energiei gratuite și ecologice, generată de către Soler are multe avantaje. Soler este ecologic. Cu Soler economisiți energie pentru încălzirea apei și vă puteți spori confortul adăugând plus valoare semnificativă afacerii sau casei dumneavoastră. Fără costuri mari pentru construcții speciale, Soler poate fi instalat pe acoperișul clădirii sau montat ca unitate de sinestătătoare. Având performanță sporită, în mai puțin de jumătate de an de exploatare vă veți recupera investițiile. Deci, este o achiziție rentabilă și primul pas spre micșorarea cheltuielilor.

The company develops and promotes alternative energy sources in Moldova. The use of free and ecological energy generated by Soler has many advantages. Soler is environmentally friendly. With Soler you save energy for water heating and you can increase your comfort by adding extra value to your business or home. Without large construction costs, Soler can be installed on the roof of the building or fitted as a stand-alone unit. With improved performance, in less than half a year of exploitation, you will recover your investments. So it's a cost-effective acquisition and the first step towards reducing your expenses.

TERMOEXPERT S.R.L.



Compania Termoexpert oferă un spectru larg de servicii, cum ar fi:

- Montarea sistemelor de ventilare și condiționare;
- Montarea sistemelor de încălzire;
- Montarea sistemelor de apeduct și canalizare.

Pe piața din Moldova am intrat cu sistemele noi de ventilare prin aspirare-refulare cu recuperare de căldură. Sistemele inovatoare de ventilare prin recuperare a aerului cald/rece PRANA sunt o soluție optimă în eliminarea igrasiei, mucegaiului, condensului și umidității.

Termoexpert offers a wide range of services, such as:

- Installation of ventilation and conditioning systems;
- Installation of heating systems;
- Installation of aqueduct and sewerage systems.

We have entered the Moldovan market with new suction-discharge ventilation systems with heat recovery. Innovative ventilation systems with hot / cold air recovery PRANA are an optimal solution for the elimination of dampness, mold, condensation and moisture.

str. Alba Iulia 75,
Chişinău, Republica Moldova
tel.: +373 22 74-78-22; 58-92-74
fax: +373 22 74-78-22
GSM: +373 68 900 905

e-mail: office@proalfa.md
iurie.boscanean@proalfa.md
igor.moscalu@proalfa.md

Украина, 25009, г. Кировоград
ул. Героев Сталинграда, 29
Тел: +38 (0522) 37 30 20
Факс: +38 (0522) 55 51 79
E-mail: marketing@radiy.com
www.td-radiy.com



PROALFA-SERVICE S.R.L.



Societatea noastră produce o gamă largă de carcase pentru tablouri electrice tip dulap sau orice altă configurație la cerere.

Acestea pot fi prevăzute la comanda cu: tablouri electrice, tablouri de automatizare, canale de cablu, posturi de transformare în anvelope de beton, metal, post de transformare aerian, contrapanouri din tablă zincată, vestiare metalice, rafturi metalice, automate bancare, sisteme de fixare pe perete sau pe stâlpi exteriori.

Our company produces a wide range of covers for electrical panel cabinets or any other configuration on request.

They can be equipped with: electric panels, automation panels, cable channels, concrete and metal transformer stations, air transformer station, galvanized sheet metal panels, metal changing rooms, metal racks, bank machines, fastening systems on walls or external pillars.

НПП «РАДИЙ»



НПП «Радий» (NPP Radiy), or. Kirovograd, Ucraina, este o echipă de profesioniști cu peste 1.300 de specialiști care dezvoltă, fabrică și furnizează sisteme de control și siguranță pentru instalațiile energetice.

De-a lungul anilor întreprinderea a ocupat poziția de lider printre furnizorii de echipamente pentru centralele nucleare și a câștigat respectul și încrederea consumatorilor.

La întreprindere sunt proiectate și produse în masă lămpi cu LED-uri de economisire a energiei, pentru iluminarea tuturor categoriilor de drumuri, parcuri, piețe, întreprinderi industriale. Utilizarea unor astfel de tehnologii de economisire a energiei în sistemele de iluminat permite consumatorului să reducă costurile la energie de mai mult de 7 ori.

Invităm la cooperare toate companiile interesate.

SPE Radiy, Kirovograd, Ukraine is a team of professionals with more than 1,300 specialists who develop, manufacture and supply control and safety systems for power facilities.

Over the years, the enterprise has advanced to a leading position among suppliers of equipment for nuclear power plants and has won the respect and trust of consumers.

At SPE "Radiy", LED energy-saving lamps for lighting all categories of roads, squares, parks and other industrial facilities are designed and mass manufactured. The use of such energy-saving technologies in lighting systems allows to reduce energy costs by more than 7 times.

We invite all interested companies to cooperate with us.



str. Ștefan cel Mare, 180 "A"
 MD-3100, mun. Bălți, Republica Moldova
 e-mail: rednord@rednord.md
 tel./fax.: +373 231 5-31-00/ 5-31-18/ 5-31-09
 http://rednord.md

S.A. REȚELELE ELECTRICE DE DISTRIBUȚIE NORD BĂLȚI

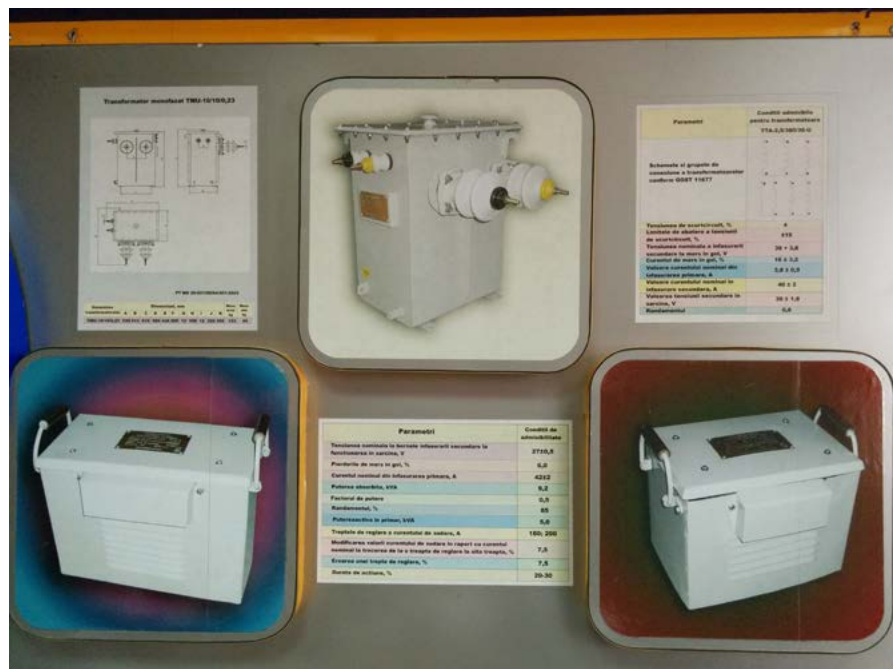

RED-Nord propune pentru comercializare produse fabricate la întreprindere - transformatoare de putere cu ulei:

- a) trifazate cu puterea 10,25,40,63,100,160 kVa;
- b) monofazate cu puterea 10 kVa.

Clasa de tensiune 10 kV.

Transformator de sudat TSA-180 cu P-4,5 kW și tensiunea de 220-380V.

Transformator de coborâre a tensiunii TTA-2,5 kVa cu tensiunea 380/36V.

Siguranțe SC-10.

Reparația motoarelor electrice și a transformatoarelor.

RED-Nord offers for sale products made by the company - oil powered transformers:

- a) three-phase, power 10,25,40,63,100,160 kVa;
- b) single-phase, power 10 kVa.

Voltage class 10 kV.

TSA-180 welding transformer with P-4.5 kW and voltage 220-380V.

Low voltage transformer TTA-2.5 kVa with voltage 380/36 V. Fuses SC-10.

Repair of electric motors and transformers.

str. Sfatul Tarii, 29
 MD- 2012 Chișinău, Republica Moldova
 Tel.: +373 22 85 85 72
 Tel.: +373 22 85 85 73
 Fax: +373 22 23 39 50
 Facebook: Rompetrol Moldova
 URL: <http://www.rompetrol.md/>

ROMPETROL MOLDOVA S.A.



Cei peste 7.000 de angajați prezenți în 12 țări, fac din Grupul Rompetrol una din cele mai puternice companii din Estul Europei și un important jucător în regiunea Mării Negre și Mării Mediterane. Cu activități în fiecare sector din domeniul petrolului și al gazelor, Rompetrol deține operațiuni majore în rafinare, petrochimie, retail, trading, explorare, producție și servicii industriale.

Rompetrol deține cea mai performantă rafinărie din zona estică a Europei, Petromidia, situată în România, orașul Constanța, Năvodari. Poziția strategică a rafinării, pe țărmul Mării Negre, permite un tranzit rapid, pe cale maritimă, de țiței și produse petroliere. Astfel, Petromidia devine un nod regional important, iar Rompetrol unul din cei mai mari exportatori.

Produsele rafinării Petromidia ajung în cele 450 de stații de alimentare din țară, alături de alte țări din regiune sau bazinul Mării Negre.

The over 7,000 employees present in 12 countries make the Rompetrol Group one of the most powerful companies in Eastern Europe and an important player in the Black Sea and Mediterranean region. With activities in every oil and gas sector, Rompetrol has major operations in refining, petrochemistry, retail, trading, exploration, production and industrial services.

Rompetrol has the best performing refinery in Eastern Europe, Petromidia, located in Romania, Constanta, Năvodari. The strategic position of the refinery, on the Black Sea coast, allows a rapid transit of crude oil and petroleum products by sea. Petromidia is an important regional hub, and Rompetrol is one of the largest exporters.

The products of the Petromidia refinery reach the 450 power stations in the country, along with other countries in the region or the Black Sea basin.

ЗАО «РУВИНИЛ»/ ЗАО „RUVINIL”



Societatea pe acțiuni RUVINIL a fost fondată în 1998 și este unul dintre cei mai importanți producători de echipamente electrice din Rusia.

Produsele RUVINIL: țevi ondulate flexibile cu caracteristici de auto-stingere din PVC, HDPE (HF), fără halogeni, non-inflamabile (FRHF), LDPE pentru Mașini de curent continuu (HF), HDPE (HF). Țevi netede rigide cu autostingere din PVC, accesorii pentru țevi, mâneci metalice. Canale de cablu, accesorii pentru canale de cablu. Cutii de instalare pentru seria TYCO (TUSO). Panouri pentru întreupătoare automate TUSO, țevi ondulate flexibile și tuburi rigide gofrate RUVINIL pentru protecția liniilor de cablu, accesorii pentru tuburi de protecție RUVINIL, țevi de scurgere RUVINIL, accesorii pentru conducte de scurgere RUVINIL.

Produsele întreprinderii RUVINIL sunt certificate în conformitate cu sistemele de certificare, adoptate PE TERITORIUL FEDERAȚIEI RUSE.

Reprezentantul RUVINIL în Republica Moldova - compania MG-COMPLET, www.contact.pro.md



Closed joint-stock company RUVINIL was founded in 1998 and is one of the leading manufacturers of electrical equipment in Russia.

The products of CJSC RUVINIL include:

Flexible corrugated self-extinguishing pipes in PVC, HDPE (HF), halogen-free, flame retardant (FRHF), HDPE MPT (HF), LDPE (HF). Smooth rigid self-extinguishing pipes in PVC. Accessories for pipes, metal hoses.

Cable channels and accessories for cable channels.

Installation boxes series TYCO (TUSO).

Pads for circuit breakers TYCO (TUSO). Flexible corrugated pipes RUVINIL for cable lines protection. Hard corrugated pipes RUVINIL for cable lines protection and Accessories for protection pipes RUVINIL Drainage pipes RUVINIL. Accessories for drainage pipes RUVINIL

The products of CJSC RUVINIL are fully certified in accordance with the certification systems, in force in the Russian Federation

Representative in the Republic of Moldova - the company MG-Compleat SRL, www.contact.pro.md.

SANARA-PRIM

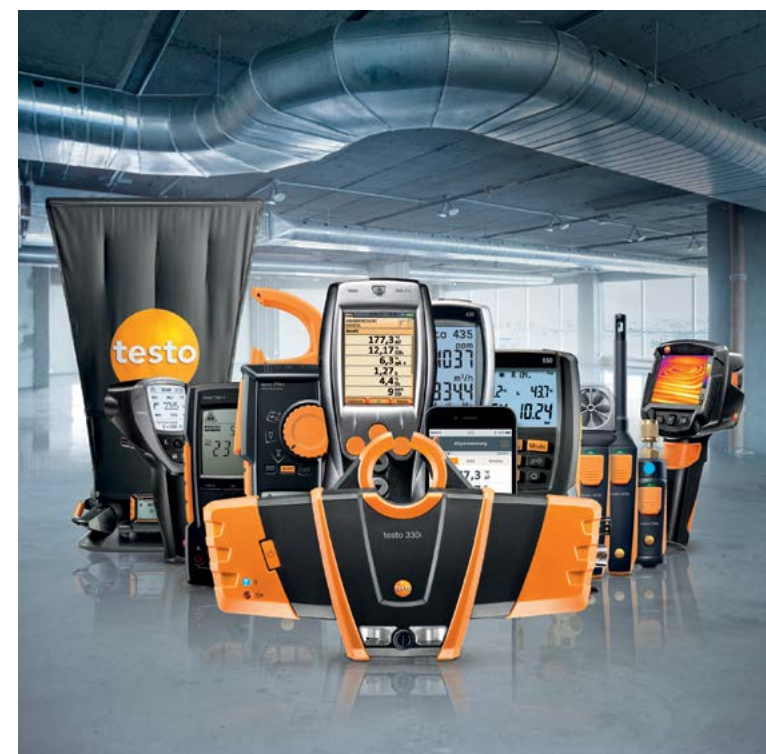

SANARA-PRIM - companie de inginerie care oferă o gamă completă de servicii de instalare a sistemelor de încălzire, aprovizionare cu apă, canalizare. De asemenea, compania noastră se ocupă cu fabricarea și instalarea articolelor din oțel inoxidabil: balustrade, garduri, copertine.

SANARA-PRIM is an engineering company, providing comprehensive services for the installation of heating, water supply and sewerage systems. We are also specializing in manufacture and installation of stainless steel products: railings, lattices, awnings.

Testo 865 - Cameră de termoviziune - 1300 Euro



Testo 868 - Cameră de termoviziune - 1600 Euro



STAFOLET S.R.L.



STAFOLET a fost înființată în anul 2003. Compania Stafolet SRL este distribuitorul oficial de cazane pe combustibil solid PEREKO în Republica Moldova. Vânzarea, proiectarea, instalarea și întreținerea cazanelor pe combustibil solid, a sistemelor de încălzire, de alimentare cu apă și canalizare, precum și sistemelor solare de încălzire a apei Cordivari, lucrări de finisare și demontare. Toate lucrările se realizează de un personal experimentat, care folosește echipamente de calitate în activitate.

Founded in 2003, STAFOLET is the official distributor of solid fuel boilers PEREKO in Moldova. Sale, design, installation and maintenance of solid fuel boilers, heating, water supply and sanitation systems, as well as water-heating solar systems Cordivari, finishing and dismantling works. Experienced staff using high-quality equipment.

TEHELECTRO-SV S.R.L.



Producere de cabluri electrice ABBF, BBF, ПBC, ПУНП, prelungitoare, granule PVC, sisteme de evacuare a aerului, cutii pentru prize. Vânzări: lămpi electrice, corpuri de iluminat, cabluri și conductoare, aparatură de mic voltaj și de comutare ABB, TSV, articole pentru instalații electrice ABB, TSV, GUNSAN, instrumente electrice AEG, MILWAUKEE, De WALT, BLACK&DECKER. Reparația motoarelor electrice, lucrări de electromontaj. Deservire tehnică.

Manufacture of power transmission cable products - AVVG, VVG, PVC, PUNP, PVC granules, extensions, Manchester plates, air conduits. Trade in electric lamps, downlights, cable-conducting products, low-voltage and switchgears AVV, TSV, power-installation items ABB, TSV, GUNSAN; electrical instruments AEG, MILWAUKEE, De WALT, BLACK&FDECKER. Repair of electric motors, electrical works, servicing.

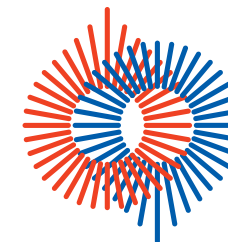

TERMOCONFORT S.R.L.

TERMoeLECTRICA S.A.

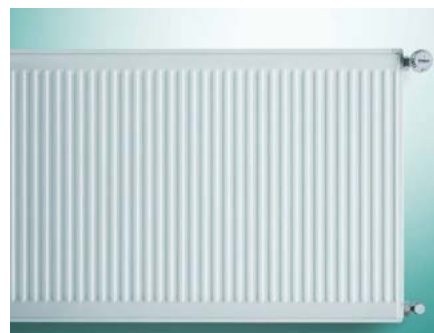

Vânzarea, montarea și deservirea instalațiilor pentru încălzire autonomă. Comercializăm: cazane, automate de control termic, surse de energie regenerabilă, climatizoare, colectoare solare, cazane pe combustibil solid, brichete și pelete, pompe. Cazane germane VAILLANT. Pompe germane WILO. Vase germane de expansiune REFLEX.

Sale, installation and maintenance of autonomous heating equipment. We sell: boilers, automatic heating controls, renewable energy sources, air conditioners, solar collectors, boilers on solid fuel - briquettes and pellets, pumps. VAILLANT boilers (Germany). WILO pumps (Germany). REFLEX expansion tanks.



Termoelectrica S.A. este principalul producător de energie electrică în regim de cogenerare din Republica Moldova; producător și furnizor de energie termică în or. Chișinău și suburbii, asigurând cu servicii de termoficare peste 7.000 de imobile, inclusiv circa 210 000 de apartamente și livrând în Sistemul Energetic Național circa 20% din consumul total de energie electrică al țării.

TERMoeLECTRICA SA is the main producer of electric energy in cogeneration in Republic of Moldova; producer and supplier of thermal energy in Chisinau and its suburbs, providing heating services for more than 7.000 buildings, including circa 210.000 apartments, and delivers about 20% of the total consumption of the electric energy of the country.

TERMOPLUS GRUP S.R.L.



Compania TERMOPLUS GRUP este reprezentantul oficial în Republica Moldova al companiei DEFRO - cel mai mare producător de cazane din Polonia și unul din cei mai mari din Europa. Totodată, avem o gamă largă de accesorii pentru cazane: Womix-Mix M (3) sau (4) robinet de amestec, servomotor MP -10, separator hidraulic, colector cu 2F,3F,4F etc, Grup de pompare SA 125 etc. Kospel - boilere termoelectrice 100 -500 L, cazane electrice. Tech - automatizări, termostate de cameră. Sonniger - aeroterme de căldură. Parkanex - țeavă neagră (coș de fum).

TERMOPLUS GRUP is the official representative in Moldova of DEFRO - the largest producer of boilers in Poland and one of the largest in Europe. We also have a wide range of boiler accessories: Womix-Mix M (3) or (4) mixing valve, MP-10 servomotor, hydraulic separator, collector with 2F, 3F, 4F, etc. Pumping group SA 125 etc. Kospel - thermoelectric boilers 100 -500 L, electric boilers. Tech - automation, room thermostats. Sonniger - heat air heaters. Parkanex - black pipe (chimney).

TORCONST S.R.L.



Producție: Cilindri de izolare termică pentru țevi, cu fibre de bazalt și polistiren spumant, carcasă din oțel galvanizat, aluminiu și oțel inoxidabil pentru stratul izolator sub conducte. Comerț: vată minerală pentru construcții, vată minerală tehnică (Rockwool, Isover, Technonikol), pelicule pentru acoperișuri Foliarex (Polonia), articole, amestecuri, ciment ignifug, azbest și articole de azbest, materiale pentru acoperișuri (țiglă flexibile Roofshield, Technonikol), materiale pentru acoperișuri și materiale rulate hidroizolante (HRH, Technonikol) Pardoseli calde și sisteme anti-îngheț Devi. Amestecuri uscate și sisteme de fațadă Weber (grund, ten-cială). Fibră de sticlă și produse din fibră de sticlă (plasă de sticlă, material de sac, sticlă de plastic). Izolație tehnică și frigorifică K-flex, chimie de construcții Basf, cilindri termoizolanți. Servicii: izolare conducte, rezervoare, lucrări de izolații acoperiș, fațade. Proiectare și montare de sisteme de încălzire prin pardoseală și anti-îngheț.

Production: Heat-insulating cylinders for pipelines, based on basalt fiber and styrofoam, casings in galvanized steel, aluminum and stainless steel for insulating layers under pipelines. Trade: Mineral wool for general and technical construction (Rockwool, Isover, Technonikol), roofing films Foliarex (Poland), refractory products, refractory mixtures, refractory cement, asbestos and asbestos products, roofing materials (Roofshield flexible tiles, Technonikol), roofing and waterproofing rolling materials (HRH, Technonikol) Warm floors and anti-icing systems Devi. Dry mixtures and facade systems Weber (primers, plasters). Fiberglass and products in fiberglass (glass mesh, sacking, fiberglass). Technical and cold insulation K-flex, building chemistry Basf, heat-insulating cylinders Services: Insulation works on pipelines, tanks and accumulators, insulation works on roofing, facades, design and installation of floor heating and anti-icing systems.

TRESMUS-GRUP S.R.L.



TRESMUS-GRUP, înființată în 1999, se impune pe piață cu materiale HVAC. TRESMUS-GRUP, fiind reprezentantul oficial al uzinelor producătoare: DE DIETRICH, VIESSMANN, FONDITAL, KOBER, TESY, TERMOTEKNIK, FLYHIGH, STALMARK, GNB, ATMOS, ORLANSKI, VAREM, ESBE, RESOL, SALUS, CLINT, KLIMOR, FLOWAIR, BLAUBERG, FUJITSU, LESSAR, GEORG FISCHER, HYDROS, FV PLAST, IVAR, SLOVARM, TDM BRASS, BONOMI, VALROM, POELSAN, VALPLAST, RAVAK, GLOBO, BESCO, KALE, garantează siguranță, calitate și prețuri accesibile la produse. Varietatea produselor permite montarea oricărui sistem HVAC. Acordăm servicii de proiectare, montare și punere în funcțiune a sistemului HVAC, oferind garanție produselor și sistemelor instalate.

TRESMUS-GRUP, founded in 1999, entered the market with HVAC materials. TRESMUS-GRUP, as the official representative of manufacturers DE DIETRICH, VIESSMANN, FONDITAL, KOBER, TESY, TERMOTEKNIK, FLYHIGH, STALMARK, GNB, ATMOS, ORLANSKI, VAREM, ESBE, RESOL, SALUS, CLINT, KLIMOR, FLOWAIR, BLAUBERG, FUJITSU, LESSAR, GEORG FISCHER, HYDROS, FV PLAST, IVAR, SLOVARM, TDM BRASS, BONOMI, VALROM, POELSAN, VALPLAST, RAVAK, GLOBO, BESCO, KALE, guarantees quality, safety and affordability. The variety of products allows the mounting of any HVAC system. We offer services in design, installation and commissioning of HVAC systems, providing a warranty for installed products and systems.

VICOLCOM S.R.L.



VICOLCOM este distribuitorul exclusiv în Moldova al conducerii italo-spaniol SIMON SA, care produce diverse instalații electrotehnice, de înaltă calitate pentru case și birouri, cum ar fi: prize, întrerupătoare, variatoare de tensiune, detectoare de mișcare, gaz și inundații. SIMON SA operează de peste 100 de ani pe piața mondială a produselor electrotehnice. În producere utilizează cele mai recente tehnologii pentru a oferi confort și siguranță utilizatorilor produselor sale. Modulele prizelor și întrerupătoarelor sunt fabricate din policarbonat de înaltă calitate. Contactele sunt executate din cupru suflat cu argint.

Produsele se caracterizează prin calitate și siguranță, design diverse stiluri, simplitate în instalare, confort în utilizare. În showroomul InviLight găsiți mostrele tuturor modelelor de prize, întrerupătoare și rame pentru acestea, precum și mostrele Simon Connect (produse de conexiune incorporabile și încadrabile în birouri, podea, perete). Vă așteptăm cu drag în showroomul InviLight din str. V.Lupu 61/6 mun. Chişinău.

VOLTA S.R.L.



Misiunea companiei VOLTA este să ofere clienților săi soluția potrivită tuturor necesităților din domeniul electrotehnic și nu doar. Fondată în 1988, VOLTA este în prezent unul dintre cei mai mari distribuitori de produse electrotehnice din țară. De asemenea, VOLTA este distribuitorul oficial al unor branduri cu renume Mondial, precum: Bosch, Philips, Schneider Electric, Horoz, Makel, Scame, Toya, Electro Cable Group, Dekora și altele.

VOLTA's mission is to offer customers the right solution for all electrical and not only needs. Founded in 1988, VOLTA is currently one of the country's largest distributors of electrotechnical products. VOLTA is also the official distributor of world-renowned brands such as: Bosch, Philips, Schneider Electric, Horoz, Makel, Scame, Toya, Electro Cable Group, Dekora and others.

VOLTA S.R.L.

REPREZENTANTUL OFICIAL HIMEL ÎN MOLDOVA



HIMEL este o companie multinațională, angajată în fabricarea produselor electrotehnice de înaltă calitate care sunt într-o îmbunătățire continuă și combină cu succes experiența globală cu necesitățile locale. Gama HIMEL cuprinde:

- întrerupătoare automate modulare până la 125A;
- întrerupătoare automate de forță până la 6300A;
- întrerupătoare cu protecție diferențială;
- separatori de sarcină;
- descărcătoare de supratensiune;
- siguranțe fuzibile;
- contactori electromagnetici până la 630A;
- relee termice, etc.

HIMEL is a multinational company engaged in the manufacture of high-quality electrotechnical products that are in continuous improvement and successfully combines global experience with local needs. The HIMEL range includes:

- modular automatic switches up to 125A;
- automatic force switches up to 6300A;
- differential protection switches;
- load separators;
- surge arresters;
- fuses;
- electromagnetic contactors up to 630A;
- thermal relays; etc.



str. București, 23, bir. 408
MD-2001 Chișinău,
Republica Moldova
tel.: +373 22/ 22-35-01
fax: +373 22/ 22-35-01
GSM: +373 69/ 11-17-97
e-mail: sergiu.zagurean@wilo.md

șoseaua de Centură, 1 b
com. Chiajna
jud. Ilfov, România
URL: www.wilo.com;
www.wilo.ro

WILO ROMÂNIA



Pompe și instalații de pompare pentru sisteme de termoficare, alimentare cu apă, ridicarea presiunii, canalizare.



Pumps and pumping stations for heating, water-supply, sewerage and pressure increasing systems.

03134, ул. Семьи Сосниных, 9,
г. Киев, Украина.
tel.: +380 44 40 66 151
fax: +380 44 40 66 152
URL: www.relsis.ua
e-mail: sales@relsis.ua



РЕЛСІС /KET3, ООО/



ООО КЕТ3 prezintă o gamă largă de dispozitive de automatizare a producătorului ucrainean NPP RELSIS - de la relele simple (curent, tensiune, timp, control fază etc.) la dispozitive de protecție și automatizare a releelor cu microprocesor, dulapuri și panouri de protecție releu pentru conexiunile 154-110-35 -10 (6) kV, protecție complexă a sistemului de control al motorului și a sistemelor SCADA. 35 de ani de soluții reușite pentru întreprinderile din domeniul energetic și industrie.

KETZ LLC presents a wide range of relay devices by Ukrainian manufacturer RELSiS R&D Manufacturing Enterprise - from simple relays (current, voltage, time-delay, phase control etc.) to the intelligent microprocessor relay protection and automation devices, cabinets and panels for connections 154-110-35 -10 (6) kV, complex protection of engine control and SCADA-systems. 35 years of successful solutions for energy and industry.

PENTRU NOTIȚE

15-16 септември, 2018

г. Сочи, Гранд Отель «Жемчужина»

СПЕЦИАЛИЗИРОВАННАЯ
ВЫСТАВКА-ЯРМАРКА

изайн
Ремонт
интерьера

В РАМКАХ:

«ЯРМАРКИ НЕДВИЖИМОСТИ В СОЧИ-2018»

В ПРОГРАММЕ ВЫСТАВКИ:

- ▶ выставочная экспозиция
- ▶ мастер-классы
- ▶ тематические круглые столы
- ▶ тренинги по продажам

ВЫСТАВОЧНАЯ КОМПАНИЯ

СОУД

Организатор: выставочная компания «СОУД»

+7(862) 262-31-79, 262-26-93, lena@soud.ru

e-mail: sochi@soud.ru; www.soud.ru

CONSTRUCT.MD

Cel mai mare portal din Republica Moldova despre
construcții, reparații, mobilier, interior

ACUM. TEHNOLOGIA VIITORULUI.

**WILO-STRATOS MAXO:
PRIMA POMPĂ INTELIGENTĂ DIN LUME*.**

Tehnologie excepțională pentru un viitor mai bun. Modelul Wilo-Stratos MAXO înseamnă: compatibilitate maximă cu sistemele existente, funcții inovatoare de economie de energie și noi moduri de reglare pentru un randament maxim. Prin funcțiile de economie de energie optimizate și inovatoare, pompa Wilo-Stratos MAXO stabilește noi standarde de eficiență energetică în domeniul aplicațiilor HVAC și al instalațiilor de apă potabilă. În plus, remarcabila ușurință în utilizare face operarea mai ușoară ca niciodată. Viitorul este la îndemâna dumneavoastră. Cu o ușurință unică și soluții inteligente.

WILO BRINGS THE FUTURE.

Descoperă tehnologia de viitor a pompelor la: www.wilo.ro



* Prin pompă inteligentă înțelegem o nouă categorie de pompe, care depășește performanțele pompelor noastre de înaltă eficiență și a pompelor electronice. Combinația dintre cele mai noi sisteme de senzori și funcțiile de reglare inovatoare (de exemplu Dynamic Adapt plus și Multi-Flow Adaptation), conectivitatea bidirecțională (de exemplu Bluetooth, intrări analogice integrate, intrări și ieșiri binare, interfață la Wilo Net), actualizarea prin update-uri de software, precum și o excelentă ușurință în utilizare (de exemplu datorită Setup Guide, principiului de previzualizare pentru navigare anticipativă și tehnologiei cu buton verde, cu eficacitate demonstrată) califică această pompă în categoria pompelor inteligente.

Pioneering for You

wilo

